

Содержание

Модульные автоматические выключатели	
S 200	13/2
S 280, S 230R	13/3
S 290	13/3
S 800	13/3
Устройства дифференциального тока	
F 200, FH 200	13/4
DDA 200	13/4
DS 200	13/5
DS 9..	13/6
Вспомогательные элементы и аксессуары к модульным автоматическим выключателям и устройствам дифференциального тока	
Вспомогательные элементы и аксессуары к аппаратам серий S 200, F 200, FH 200 и DS 200 ..	13/8
Вспомогательные элементы и аксессуары к аппаратам серии DS 9.....	13/8
Вспомогательные элементы и аксессуары к автоматам серий S 280, S 290 и S 800	13/9
Шинные разводки..	13/10
Модульные устройства на DIN-рейку	
Устройства защиты от перенапряжений	
Серия OVR	13/14
Устройства защиты	
Реле дифференциального тока RD2 и тороидальные трансформаторы	13/16
Держатели предохранителей E 930	13/17
Устройства управления	
Установочные реле E 259	13/18
Выключатели E 200	13/18
Электронные блокировочные реле E 250	13/19
Электронные блокировочные реле E 260	13/19
Выключатели E 220	13/19
Кнопочные выключатели и индикаторные лампы E 220	13/20
Контакты ESB	13/20
Реле времени СТ(E 234)	13/20
Реле времени для лестничных клеток E 232	13/21
Электромеханические реле времени ATS	13/22
Цифровые реле времени DTS	13/22
Приборы управления нагрузкой	
Реле переключения нагрузок E 450	13/23
Реле уровня освещенности TWS	13/23
Сигнализатор перегрузки RAL	13/24
Аварийный сигнализатор E 228 WM	13/24
Реле управления нагрузкой LSS1/2	13/24
Реле контроля фаз SQZ3	13/25
Сигнальная лампа отсутствия питания LEE 230	13/25
Реле тока RHI, RLI и реле напряжения RHV, RLV	13/25
Измерительные приборы	
Аналоговые приборы	13/26
Цифровые приборы	13/26
Переключатели вольтметра и амперметра MCV-MCA	13/27
Трансформаторы тока СТ	13/28
Шунты	13/32
Счетчики часов E 233	13/33
Электронные однофазные счетчики электроэнергии DELTAsingle	13/34
Электронные трехфазные счетчики электроэнергии ODIN METER	13/35
Электронные трехфазные счетчики электроэнергии DELTA METER PLUS	13/35
Прочие модульные приборы	
Звонковые трансформаторы TM/TS	13/36
Звонки и зуммеры	13/36
Модульные розетки	13/36

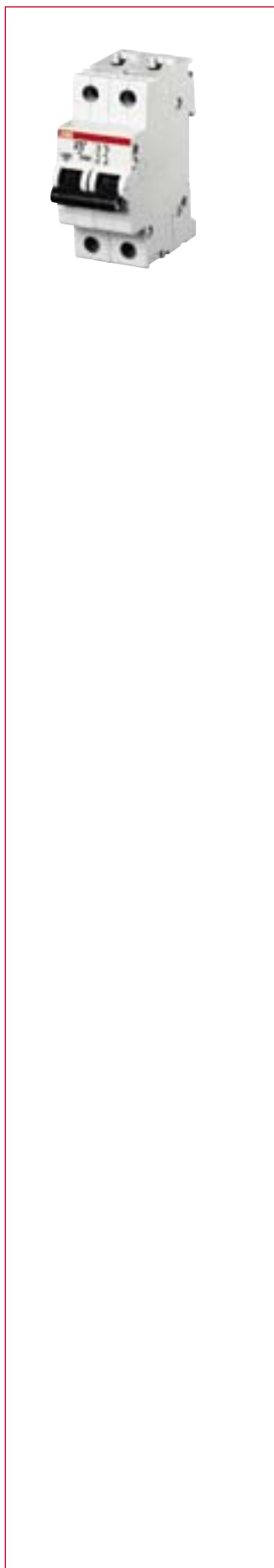

S 200

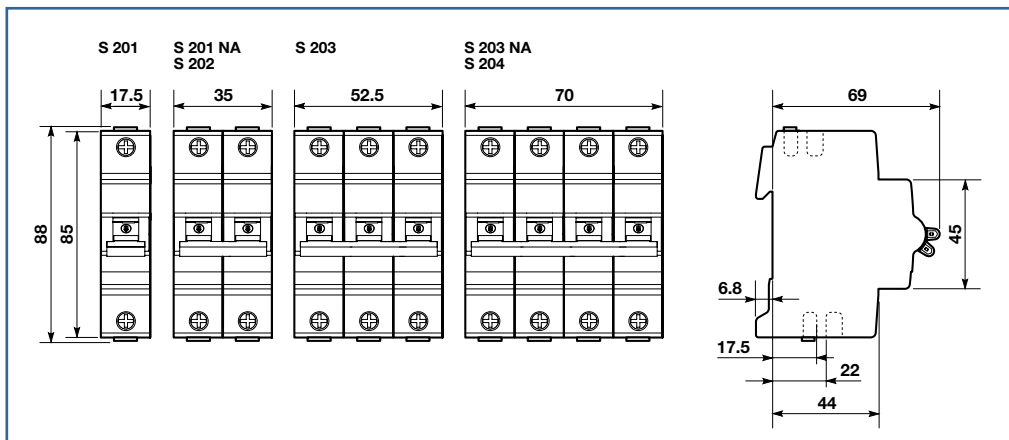

S 200 с вспомогательными контактами, устанавливаемыми снизу

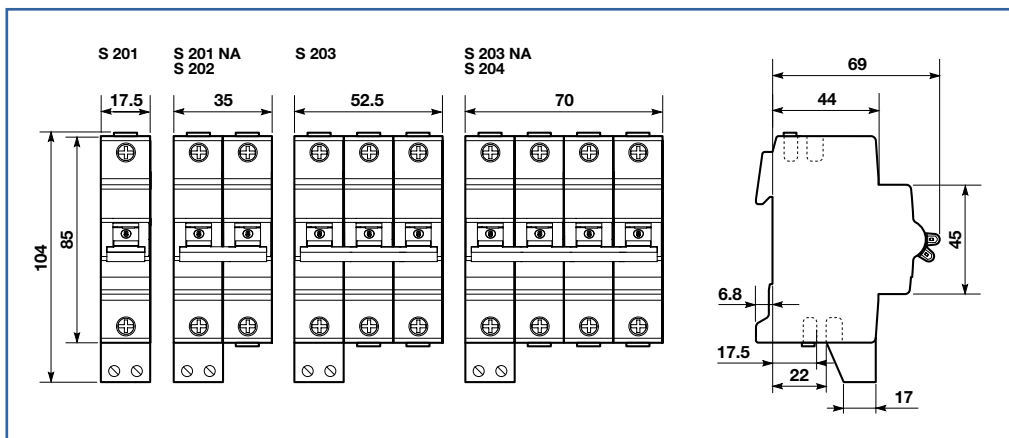



S 280, S 230R

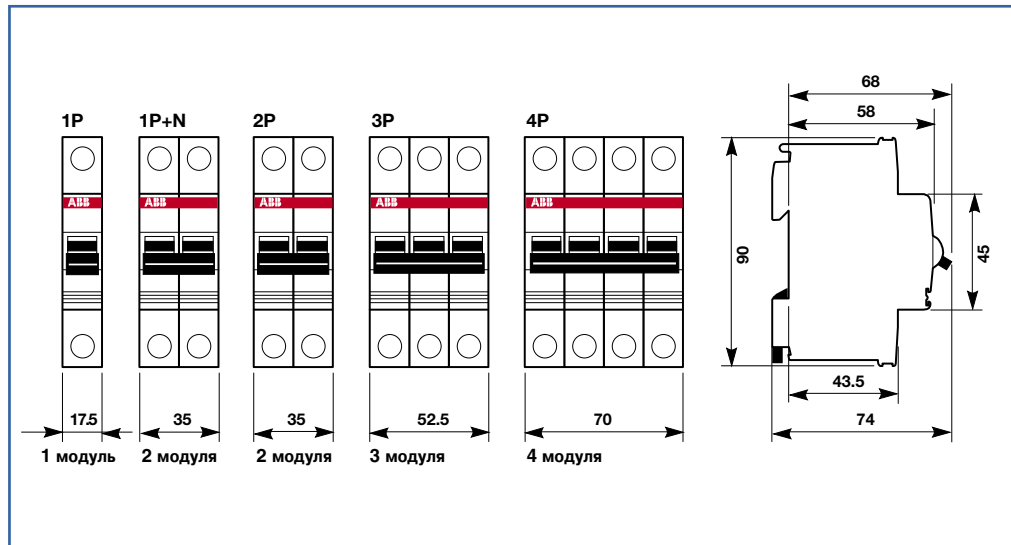

S 290

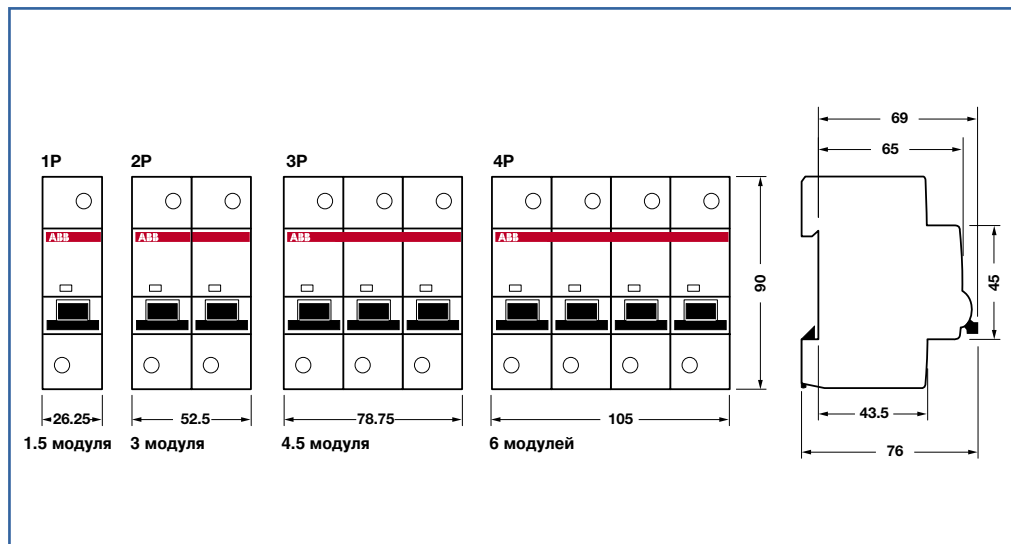

S 800

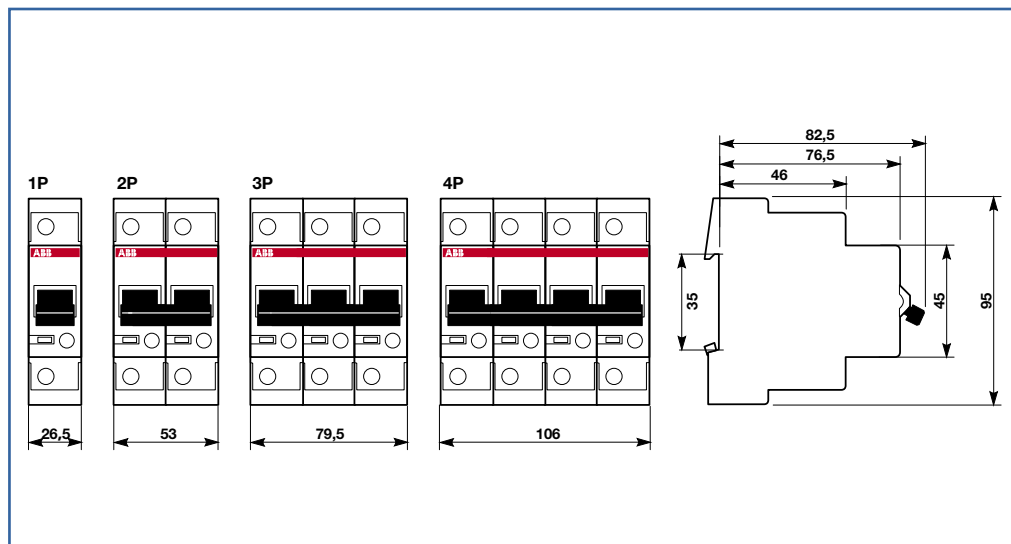

F 200, FH 200

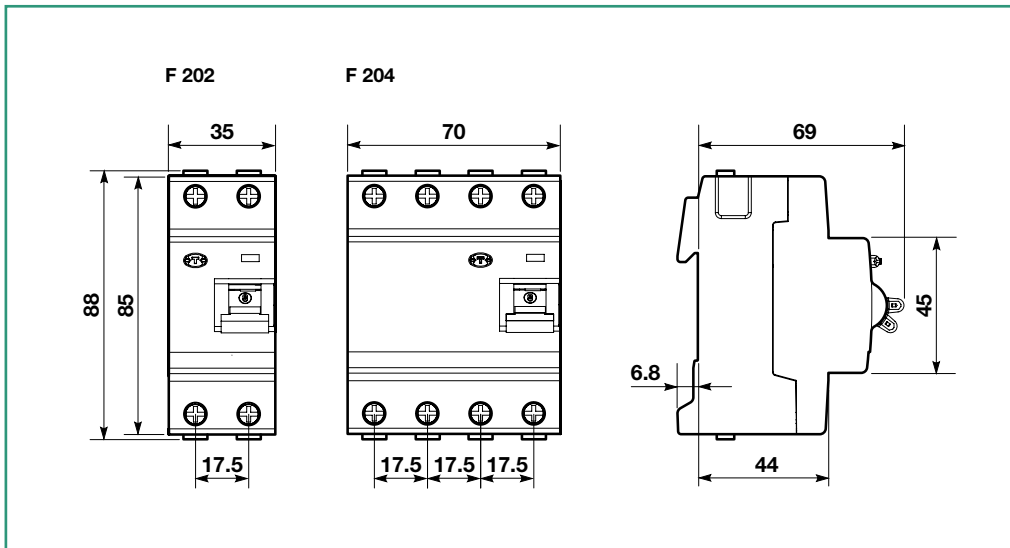

DDA 200

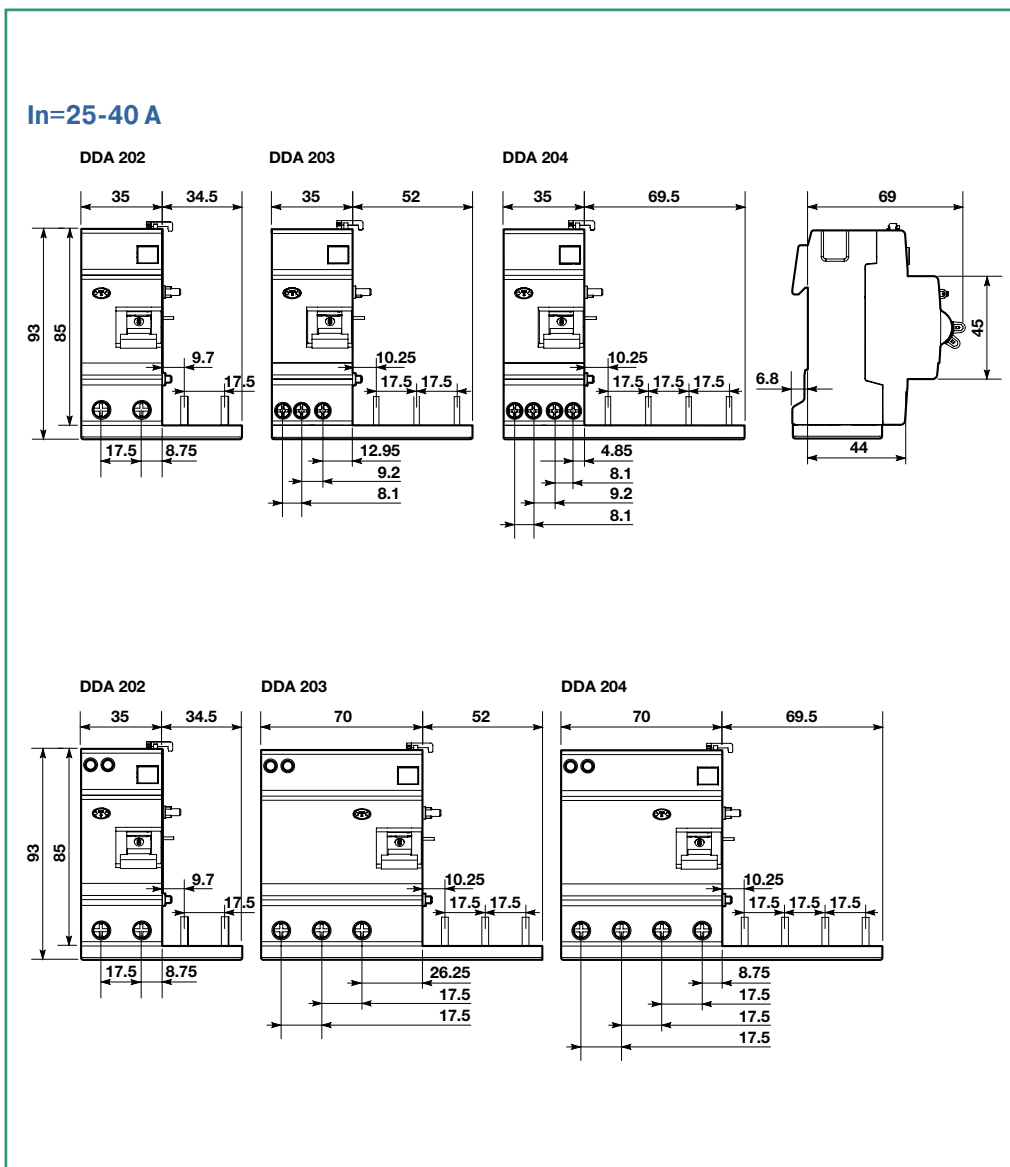



DS 200

$I_n < 40\text{ A}$

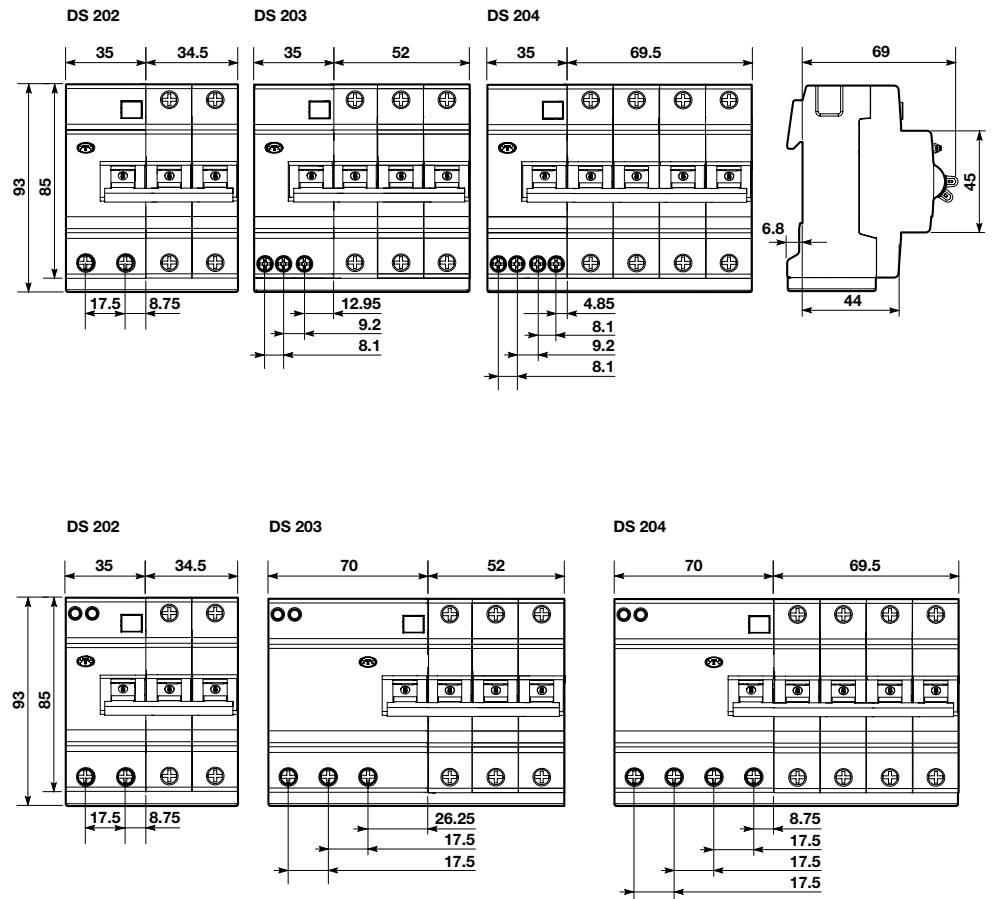

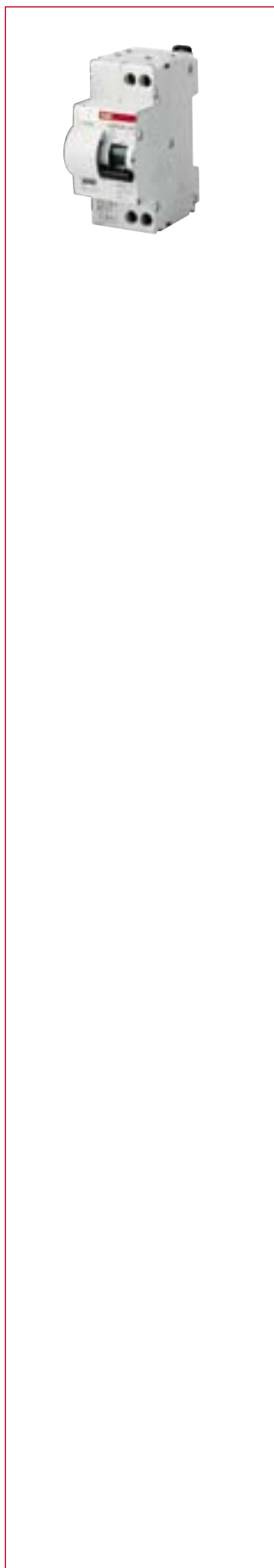

DS 9..

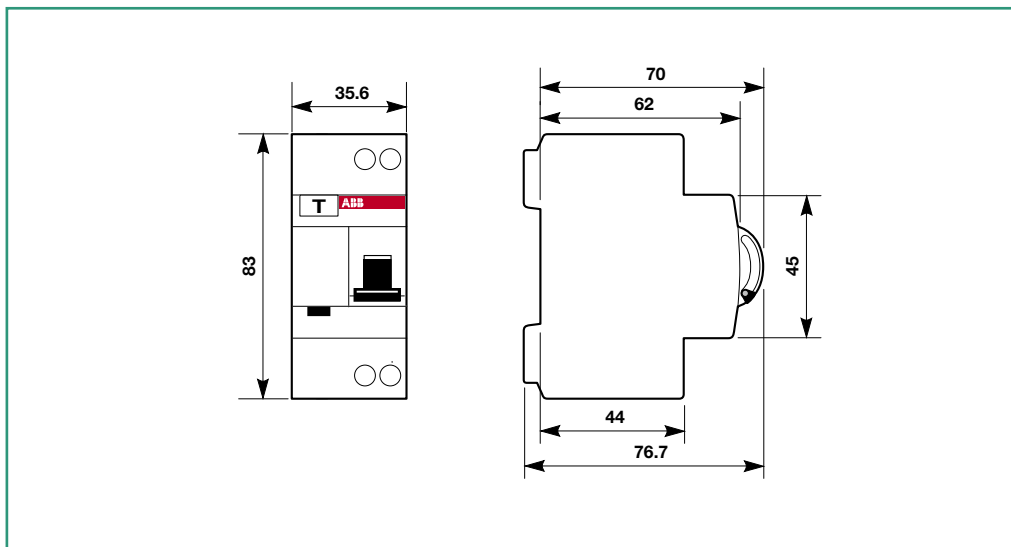

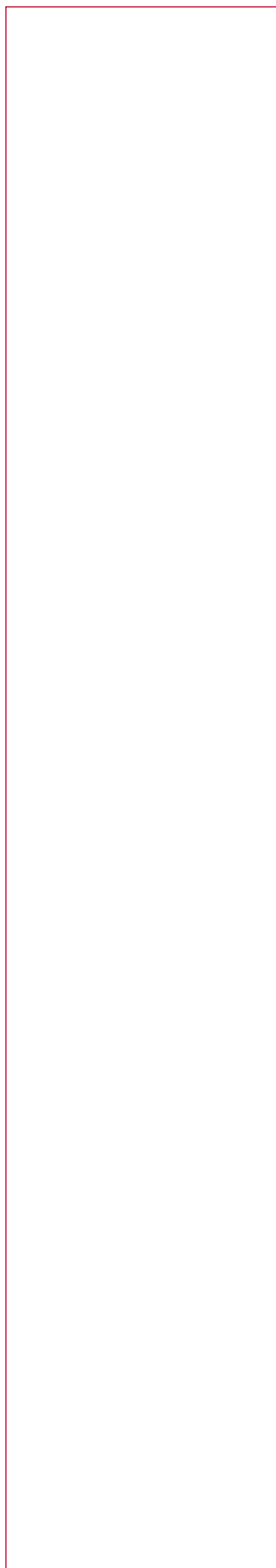

Вспомогательные элементы к аппаратам серии S 200

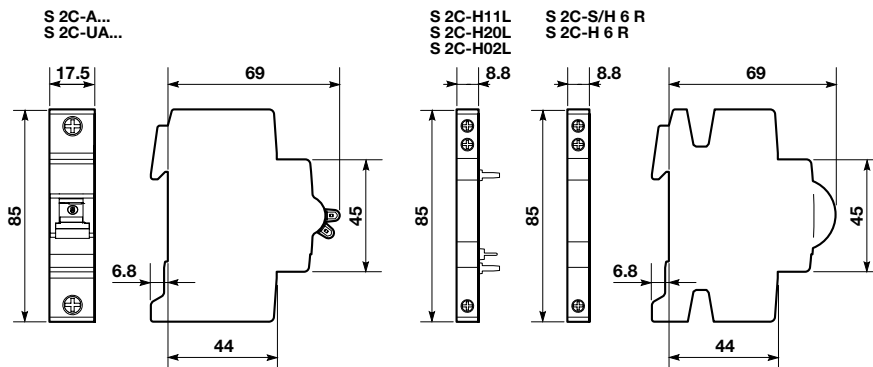

Вспомогательный контакт для монтажа снизу
(к автоматам серии S 200)

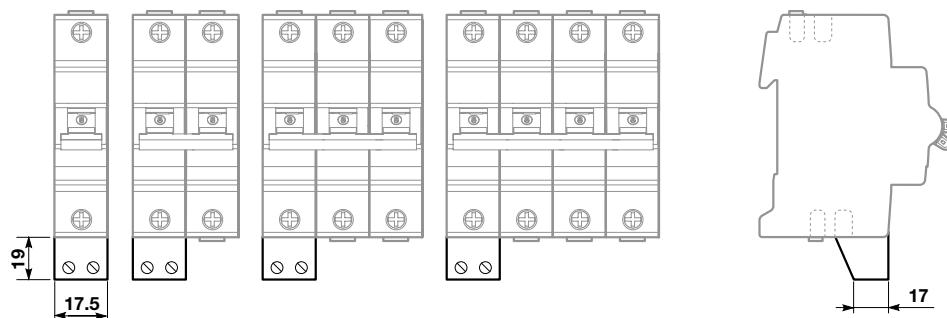

Вспомогательные элементы к аппаратам серии DS 9..

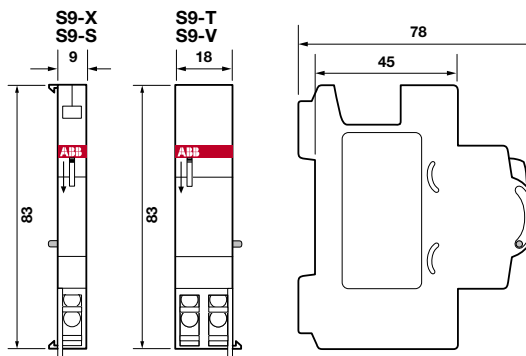

Вспомогательные элементы к автоматам серий S 230R, S 280 и S 290

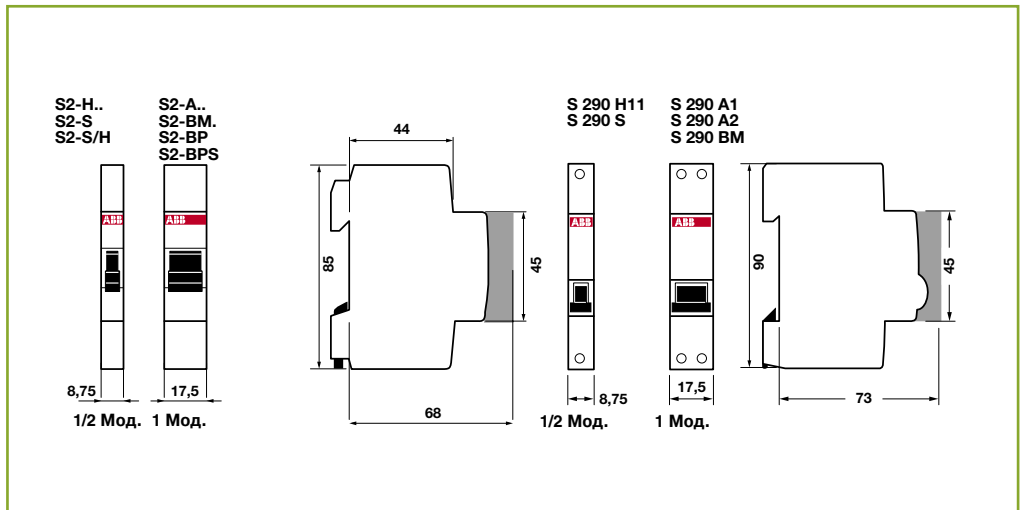

Вспомогательные элементы к автоматам серии S 800

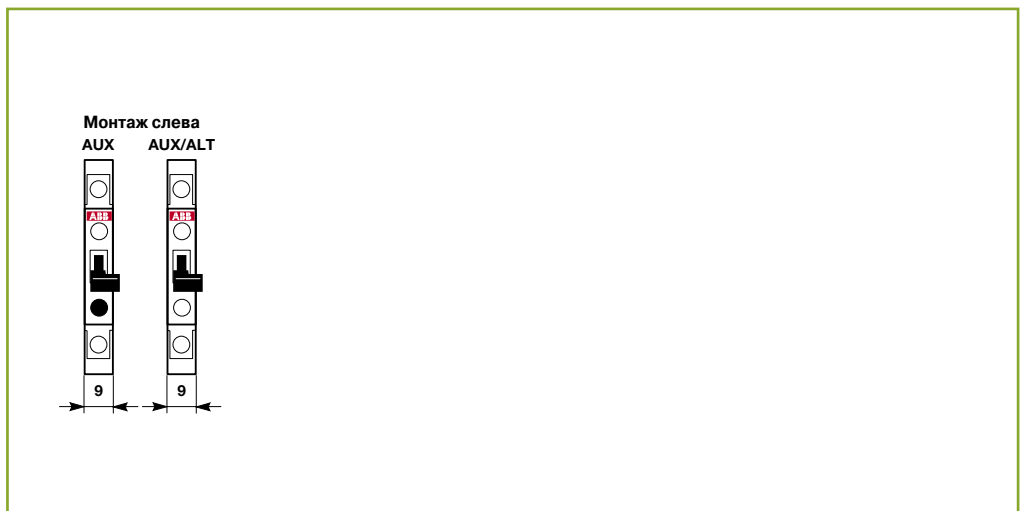

Шинные разводки



PS 1/2

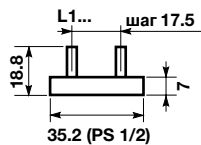

PS 1/6

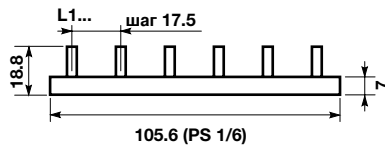

PS 1/9

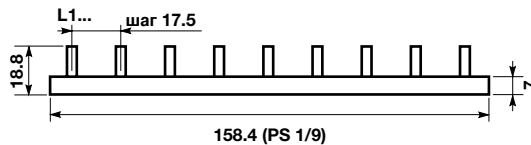

PS 1/12



PS 3/60

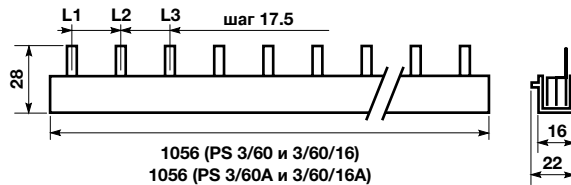

Перемычка вспомога-
тельного контакта

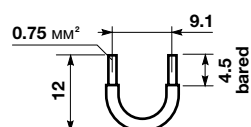

PS 3/6

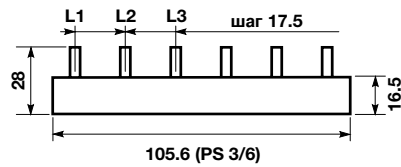

PS 3/9

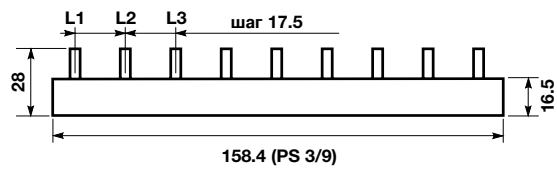

PS 3/12 (2CDL 230 001 R1012)

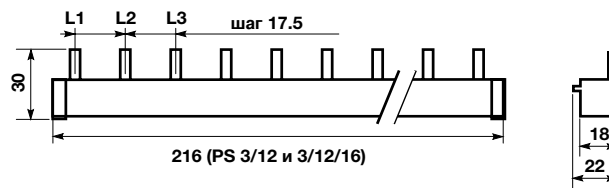

PS 3/12 FI (2CDL 230 002 R1012)

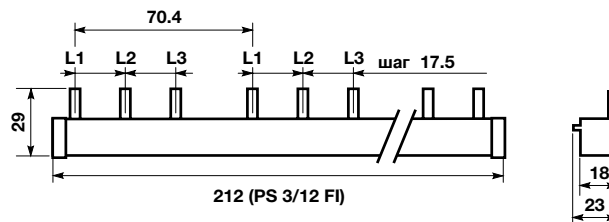

PS 2/12

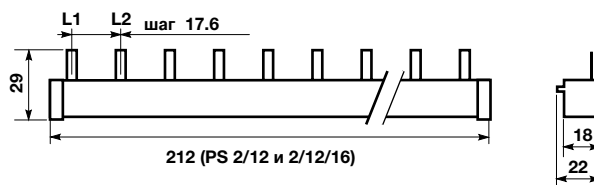

PS 2/58

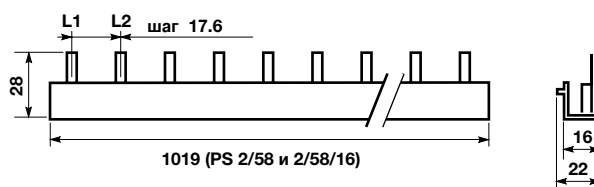

PS 2/48

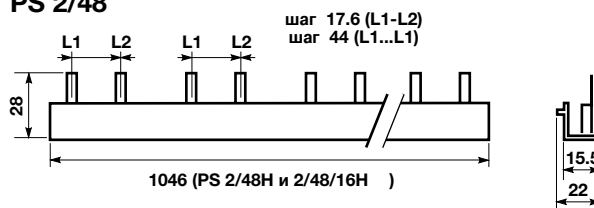

PS 3/39H

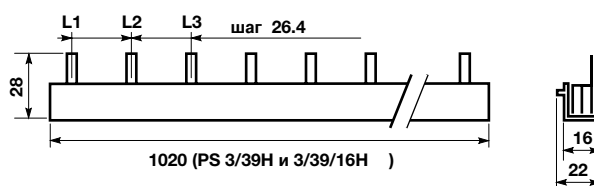

PS 3/48H

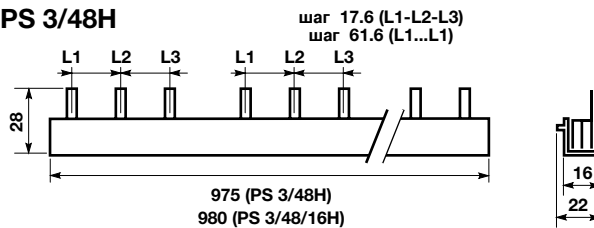

PS 3/12 FI H

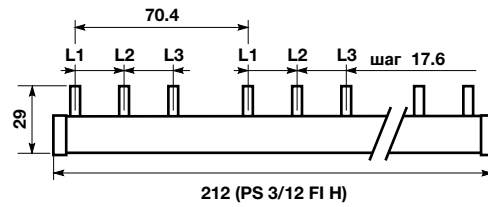

PS 4/12

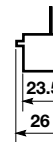
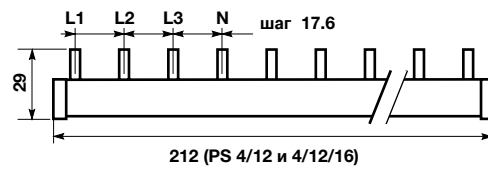

PS 4/60

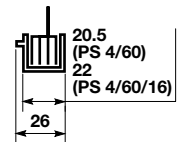
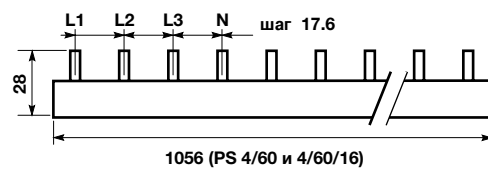

PS 4/58 N

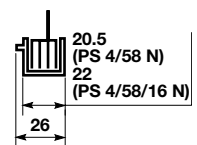
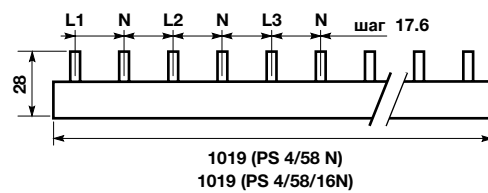

PS 3/12 E 463

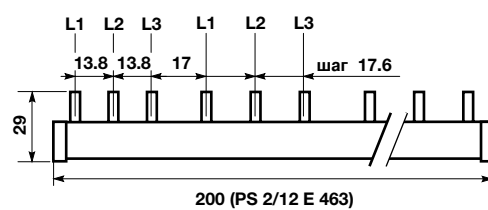



УЗИП типа 1

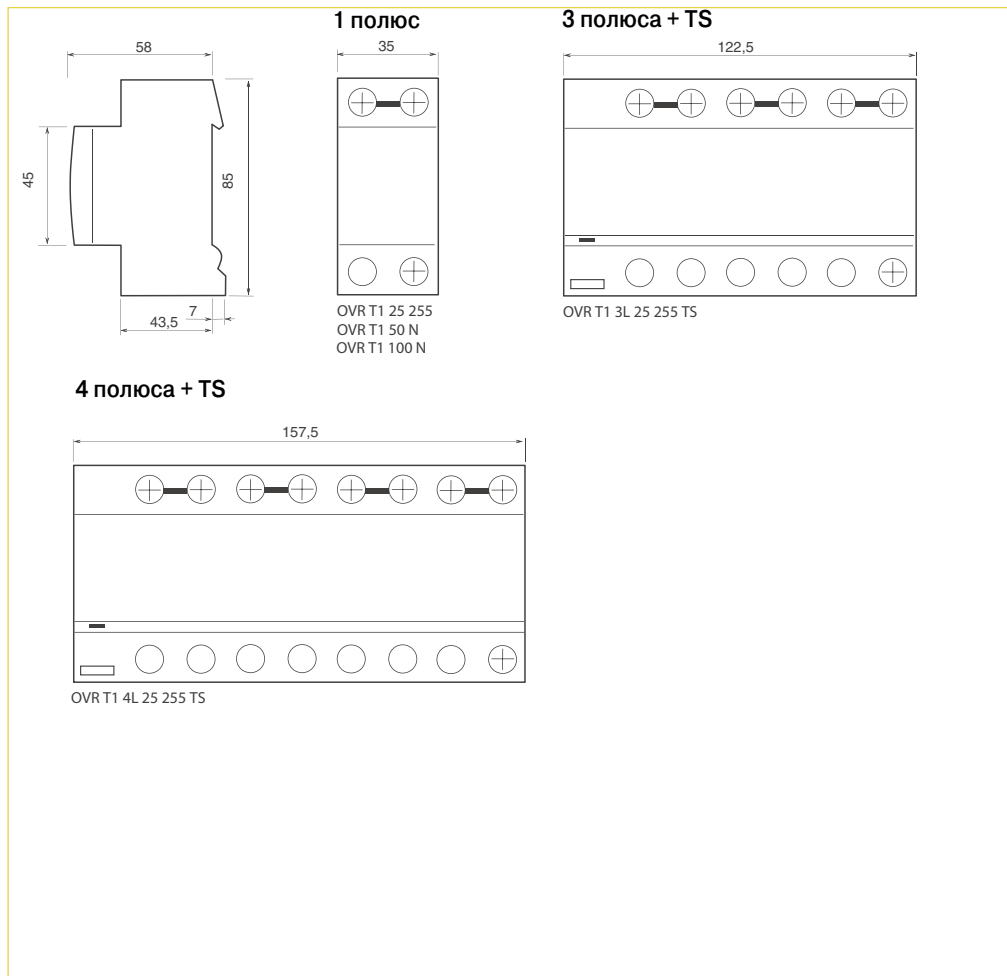

УЗИП типа 1+2

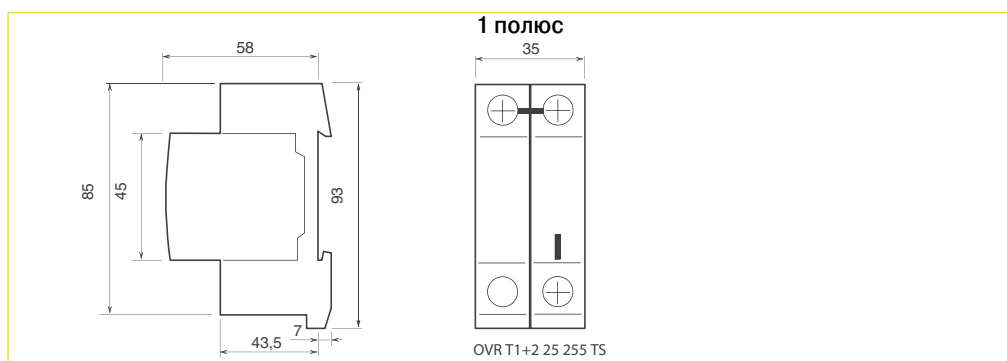

УЗИП типа 1 и типа 1+2

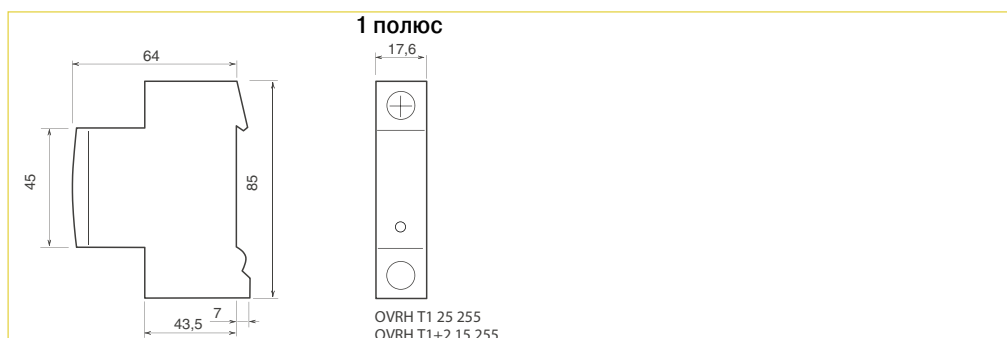

УЗИП типа 2



УЗИП типа 2 без TS

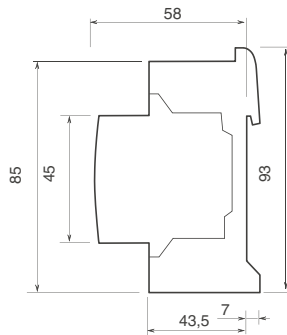

УЗИП типа 2 с TS

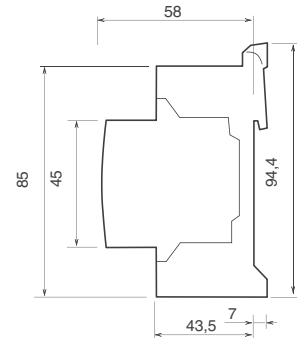

1 полюс



OVRH T2 40 275

2 полюса (1P+N)

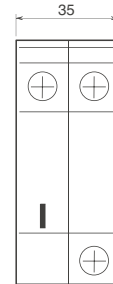

OVR T2 1N 40 275 P
OVR T2 1N 40 275 P TS
OVR T2 1N 70 275s P TS

3 полюса

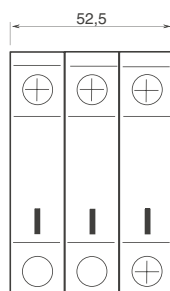

OVR T2 3L 40 275 P
OVR T2 3L 40 275 P TS
OVR T2 3L 70 275s P TS

3 полюса (3P+N)

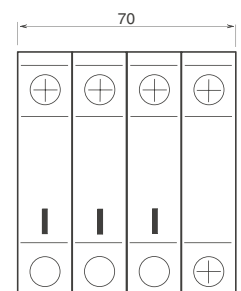

OVR T2 3N 40 275 P
OVR T2 3N 40 275 P TS
OVR T2 3N 70 275s P TS

УЗИП типа 3

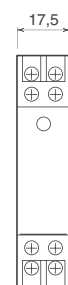
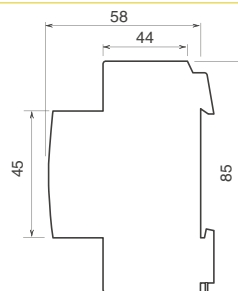

OVR T3 1N 260

Реле дифференциального тока RD2 и тороидальные трансформаторы

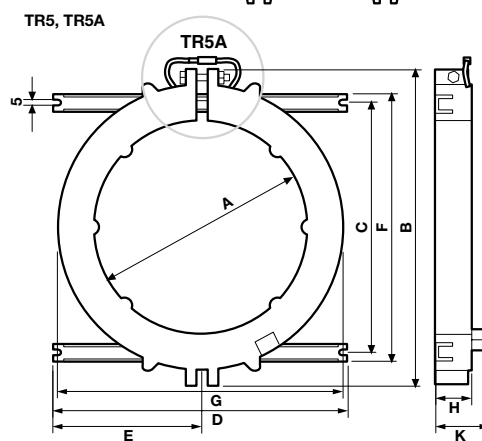
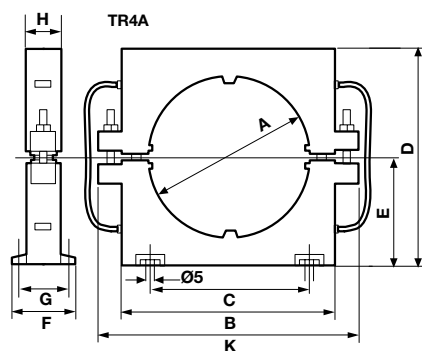
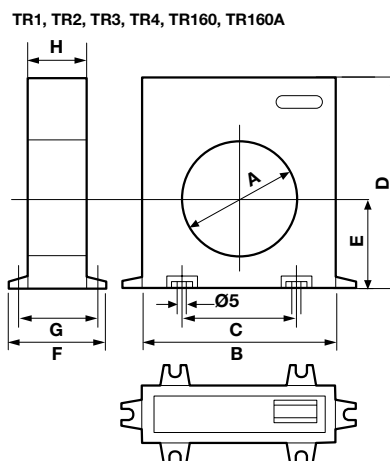
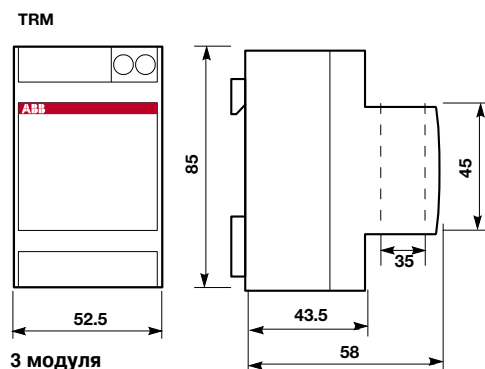
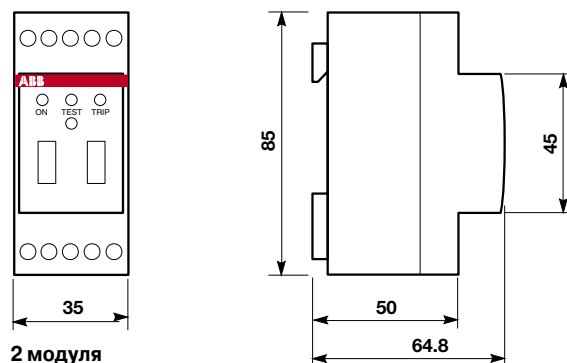

Тип	Размеры, мм									
	A	B	C	D	E	F	G	H	K	
TR1	35	100	60	110	47	50	43	30	-	
TR2	60	100	60	110	47	50	43	30	-	
TR3	80	150	110	160	70	50	43	30	-	
TR4	110	150	110	160	70	50	43	30	-	
TR4A	110	145	110	150	75	45	38	25	180	
TR160	160	220	156	236	110	64	50	34	-	
TR160A	160	220	156	236	110	64	50	34	-	
TR5	210	310	240	290	145	260	280	36	55	
TR5A	210	310	240	290	145	260	280	36	55	

Держатели предохранителей E 930

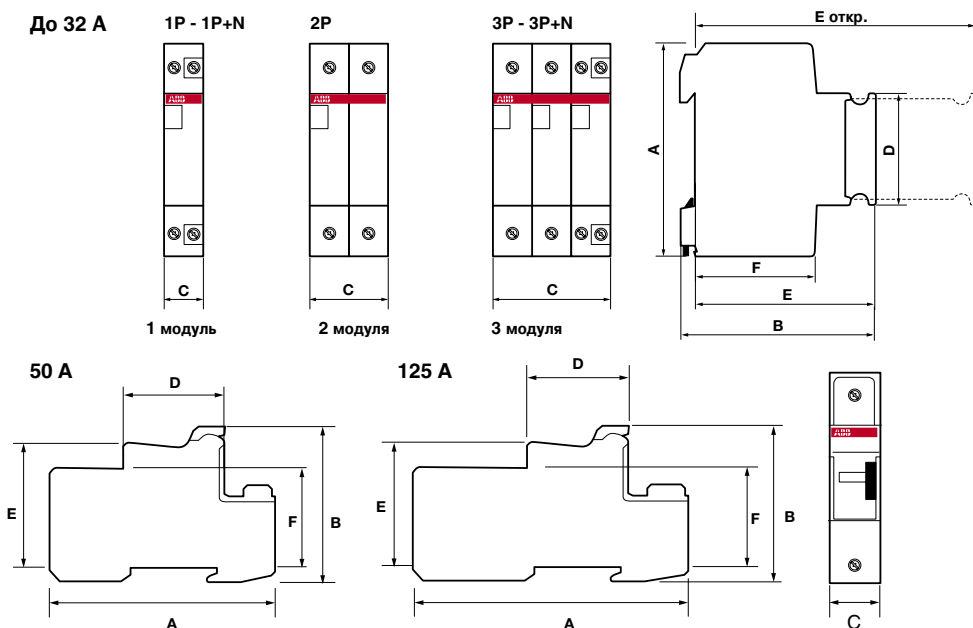

Тип	Число полюсов	Предохранитель	A	B (закр./откр.)	C	D	E/E (закр./откр.)	F
E 931/20-32	1	8.5x31.5 (32 A: 10.3x38)	83	72/117	17.5	45	66/111	44
E 931N/20-32	1+N	8.5x31.5 (32 A: 10.3x38)	83	72/117	17.5	45	66/111	44
E 932/20-32	2	8.5x31.5 (32 A: 10.3x38)	83	72/117	35	45	66/111	44
E 933/20-32	3	8.5x31.5 (32 A: 10.3x38)	83	72/117	52.5	45	66/111	44
E 933N/20-32	3+N	8.5x31.5 (32 A: 10.3x38)	83	72/117	52.5	45	66/111	44
E 931/50	1	14x51	107	76.5/101.5	26.5	45	60	50
E 931N/50	1+N	14x51	107	76.5/101.5	53	45	60	50
E 932/50	2	14x51	107	76.5/101.5	53	45	60	50
E 933/50	3	14x51	107	76.5/101.5	79.5	45	60	50
E 933N/50	3+N	14x51	107	76.5/101.5	106	45	60	50
E 931/125	1	22x58	126.5	76.5/103.5	35	45	60	50
E 931N/125	1+N	22x58	126.5	76.5/103.5	70	45	60	50
E 932/125	2	22x58	126.5	76.5/103.5	70	45	60	50
E 933/125	3	22x58	126.5	76.5/103.5	105	45	60	50
E 933N/125	3+N	22x58	126.5	76.5/103.5	140	45	60	50



Установочные реле E 259

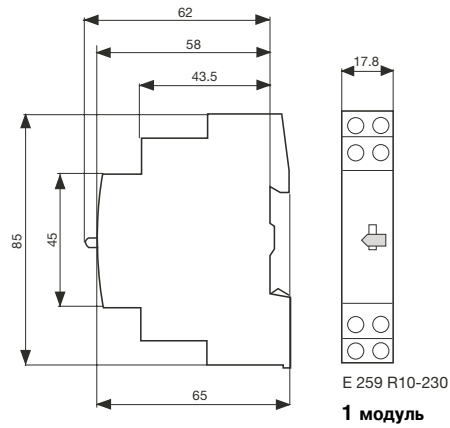

Выключатели E 200

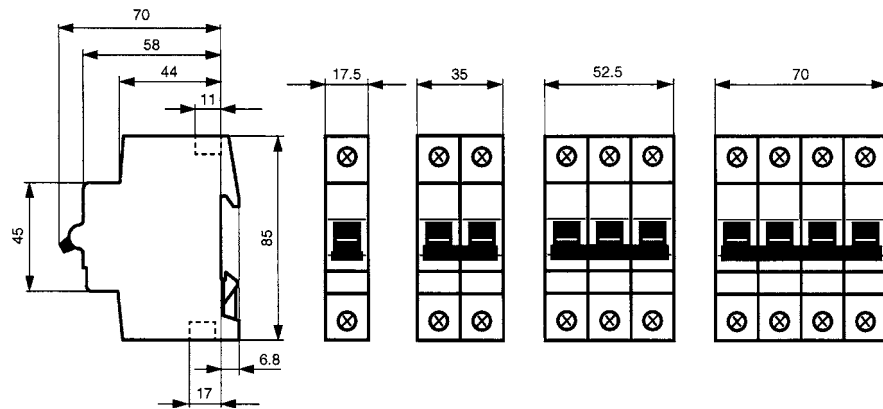



Электронные блокировочные реле E 250

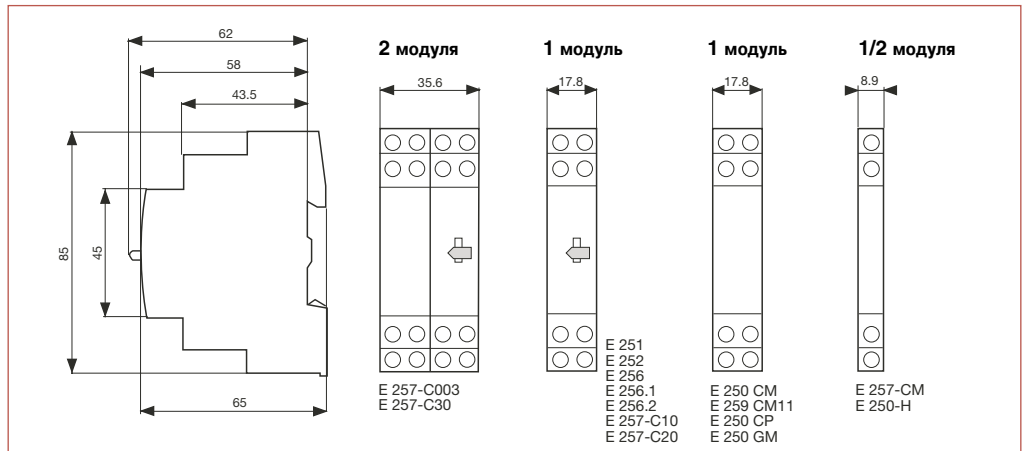

Электронные блокировочные реле E 260

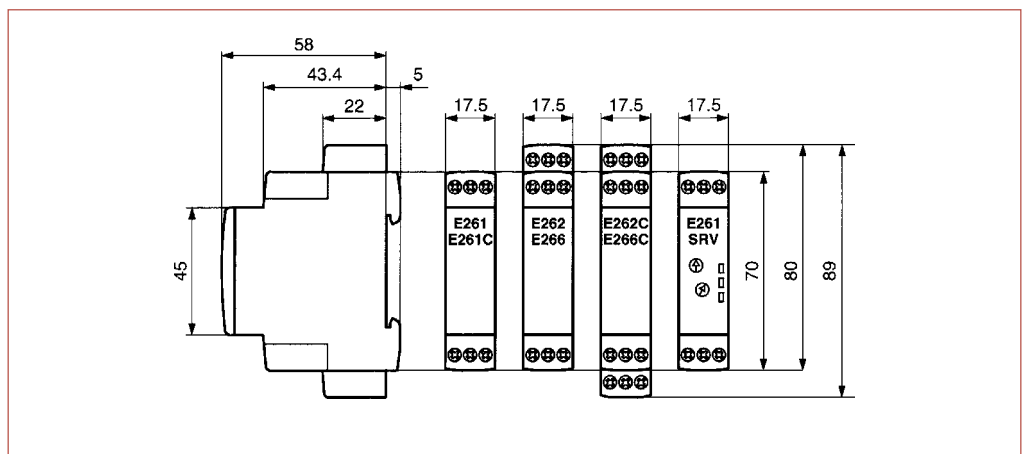

Выключатели E 220

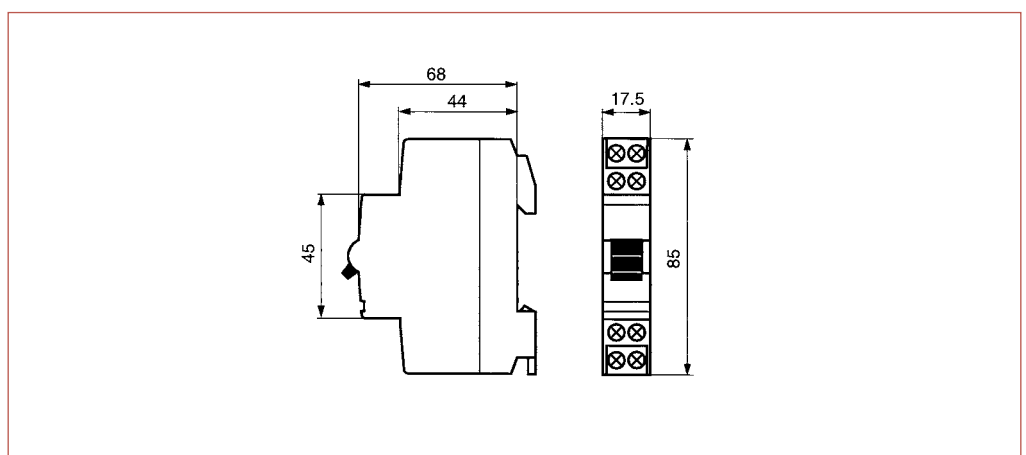



Кнопочные выключатели и индикаторные лампы E 220

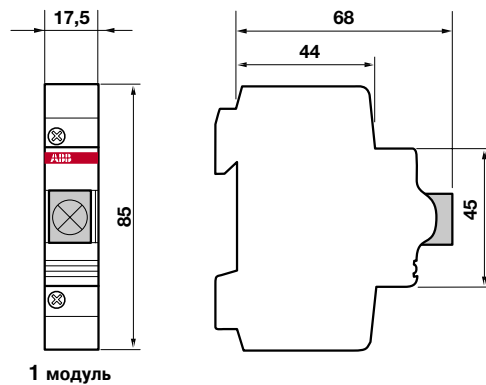

1 модуль



ESB

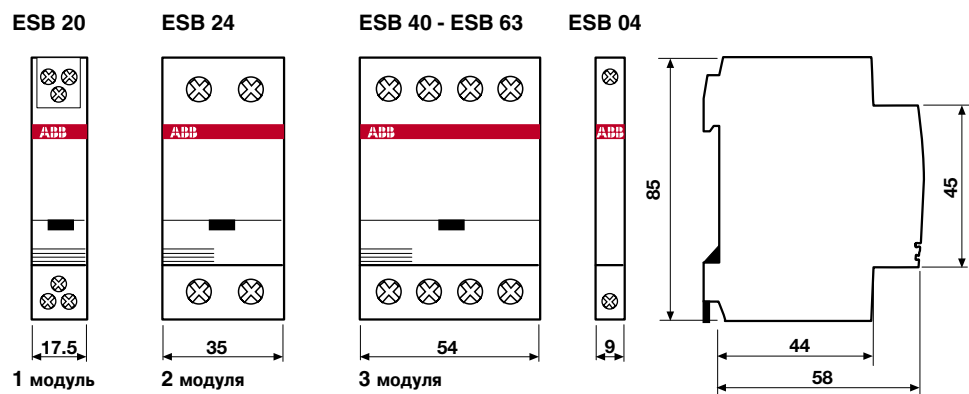

Реле времени СТ(E 234)

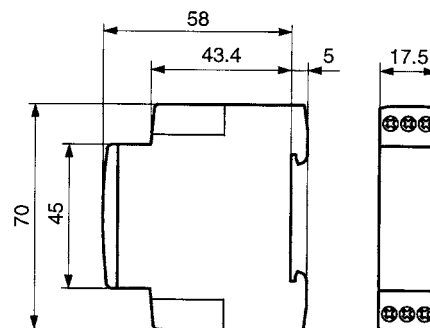



Реле времени для лестничных клеток E 232

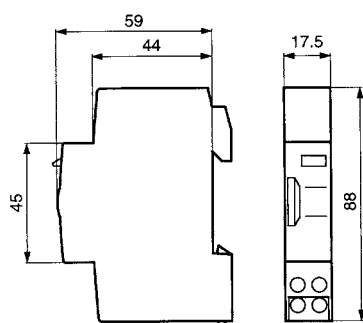

E 232-230

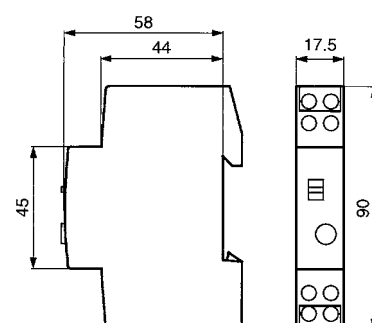

E 232 E
E 232 HLM

Электромеханические реле времени ATS

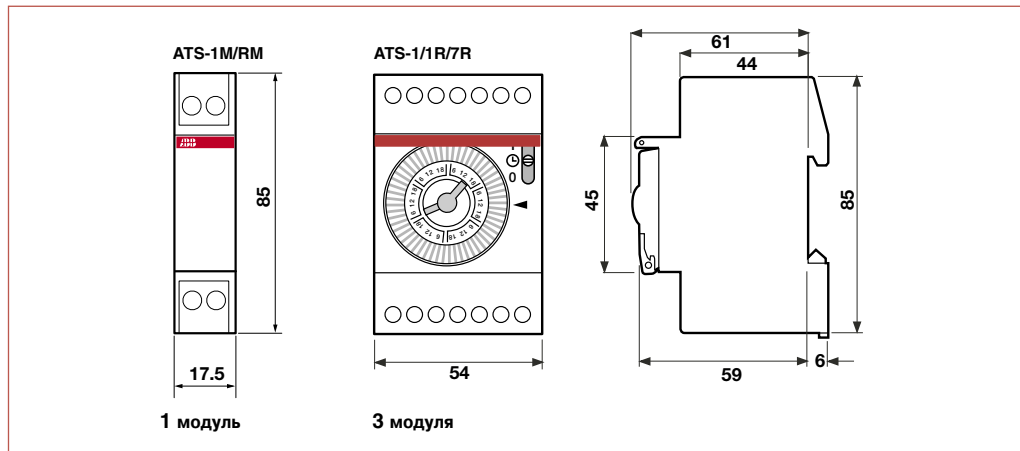

Цифровые реле времени DTS

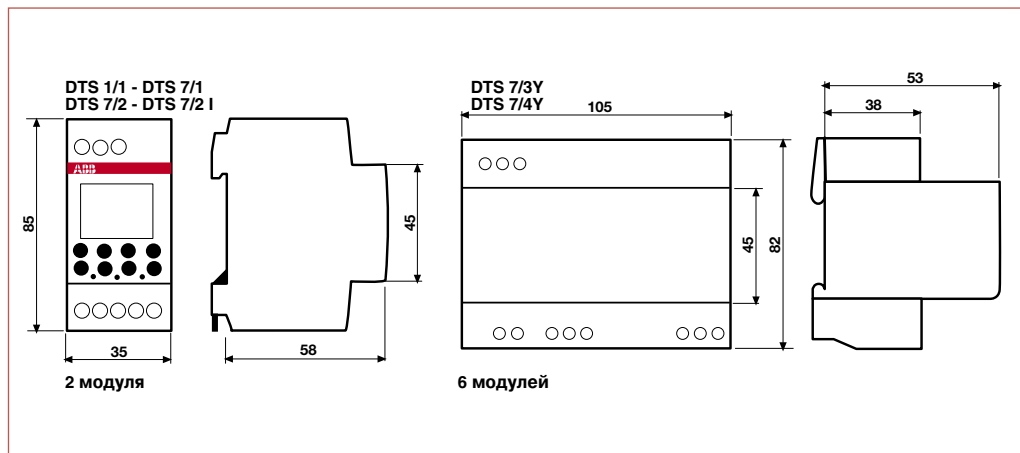



Реле переключения нагрузок E 450

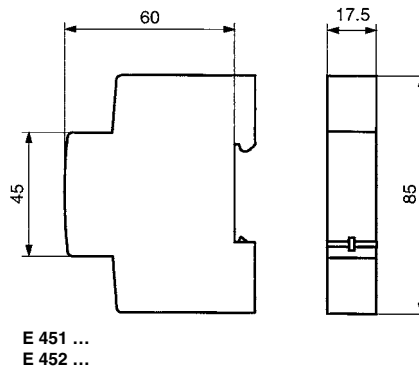

Реле уровня освещенности TWS

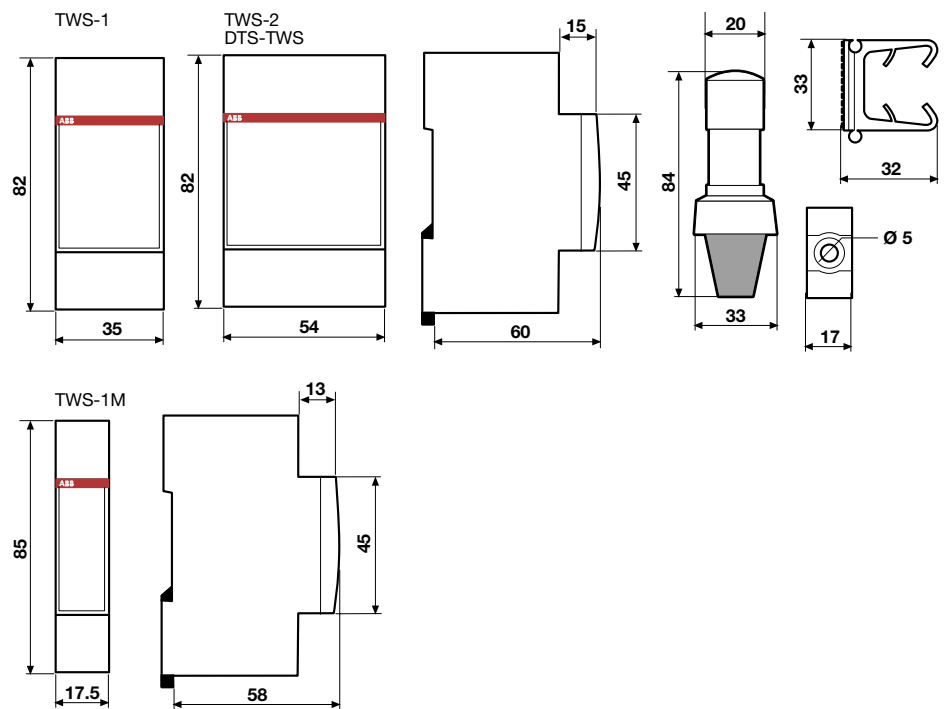



Сигнализатор перегрузки RAL

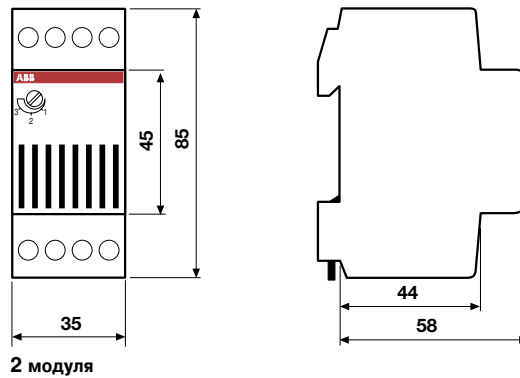

Аварийный сигнализатор E 228 WM

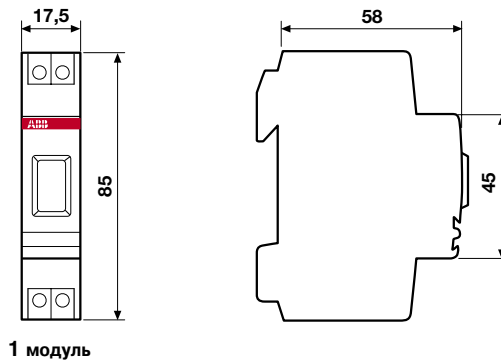

Реле управления нагрузкой LSS1/2

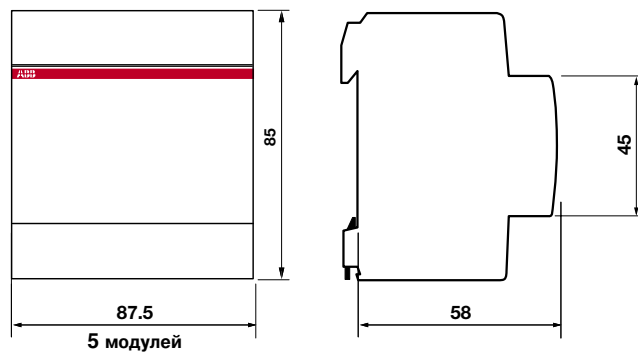



Реле контроля фаз SQZ3

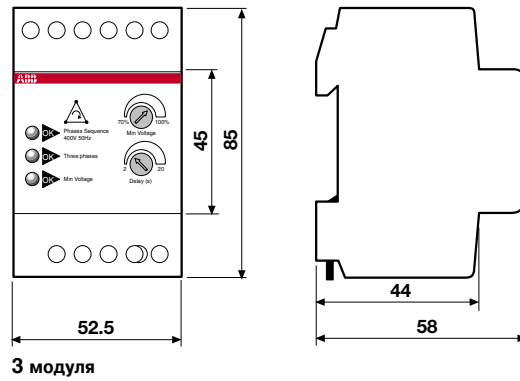

Сигнальная лампа отсутствия питания LEE 230

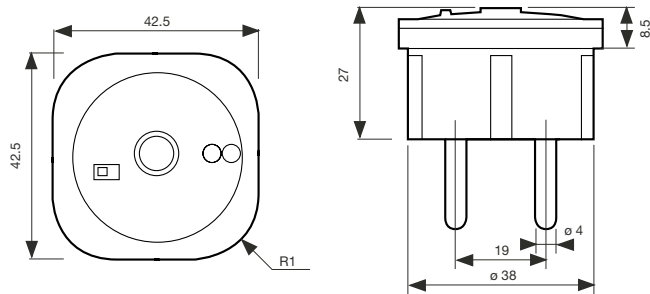

Реле тока RHI, RLI и реле напряжения RHV, RLV.

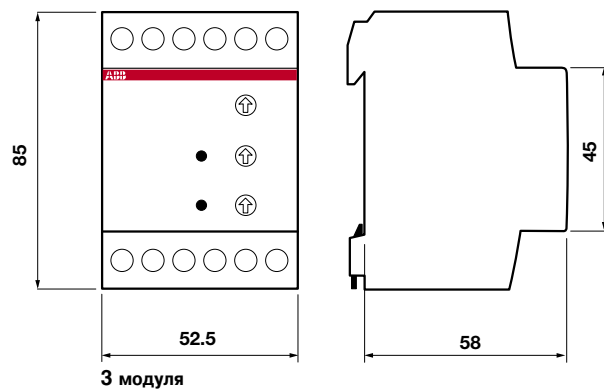

Аналоговые приборы (AMT, VLM)

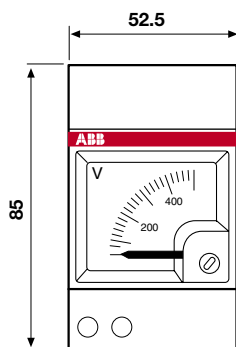

3 модуля

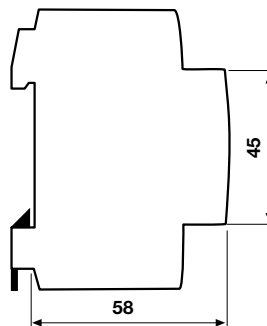

Цифровые приборы (VLM-D, AMT-D)

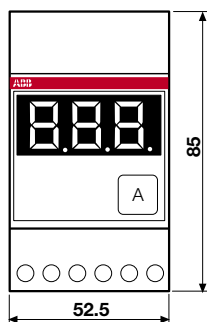

3 модуля

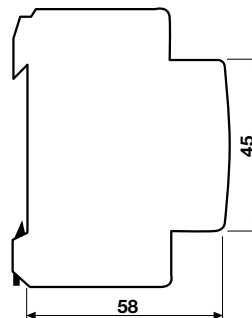

Переключатели вольтметра и амперметра MCV-MCA

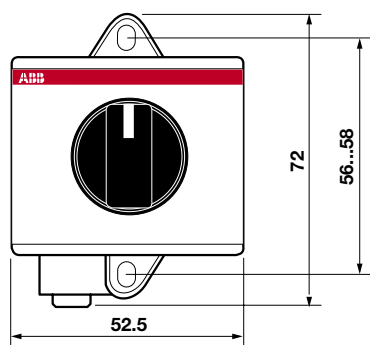

3 модуля

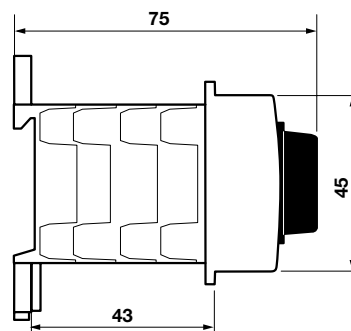

Трансформаторы тока стандартного типа

СТА

От 1 до 40 А

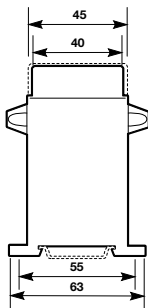
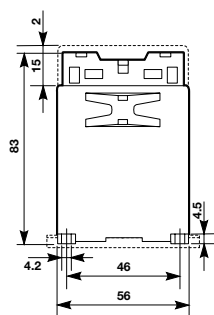

От 40 до 100 А

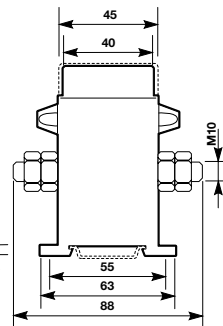
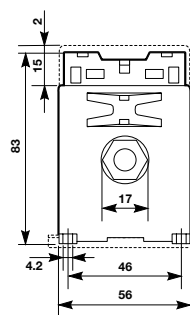

TRFM

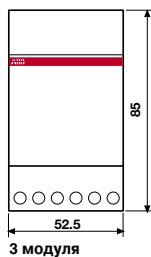

3 модуля

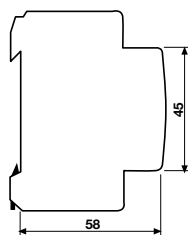

СТ3

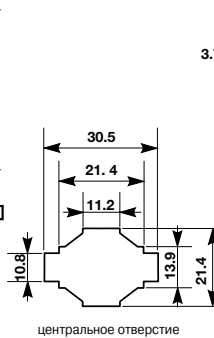
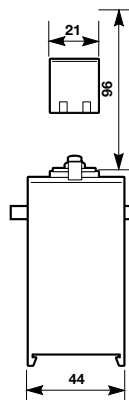
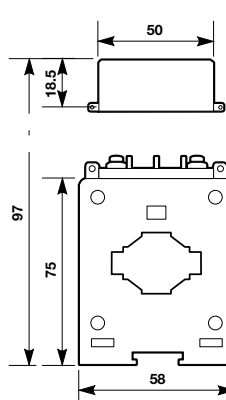

центральное отверстие

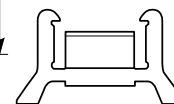
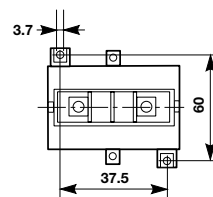

Принадлежность для крепления на DIN - рейке

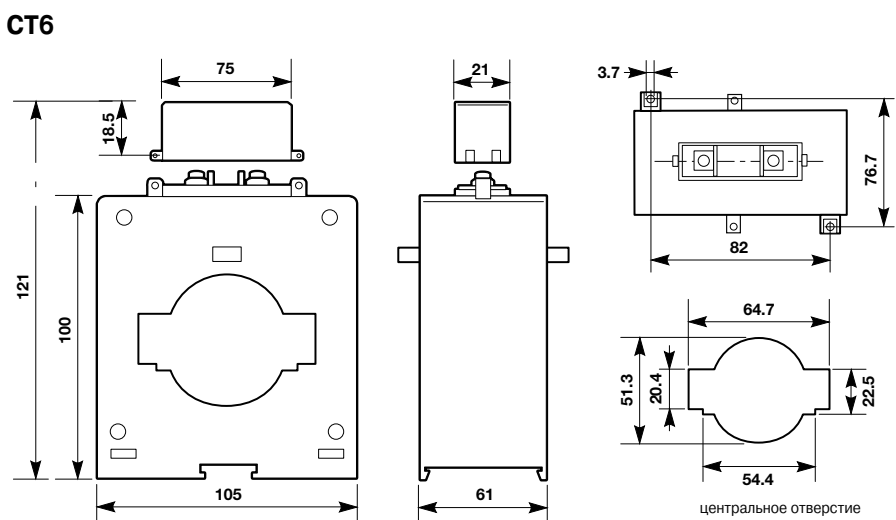
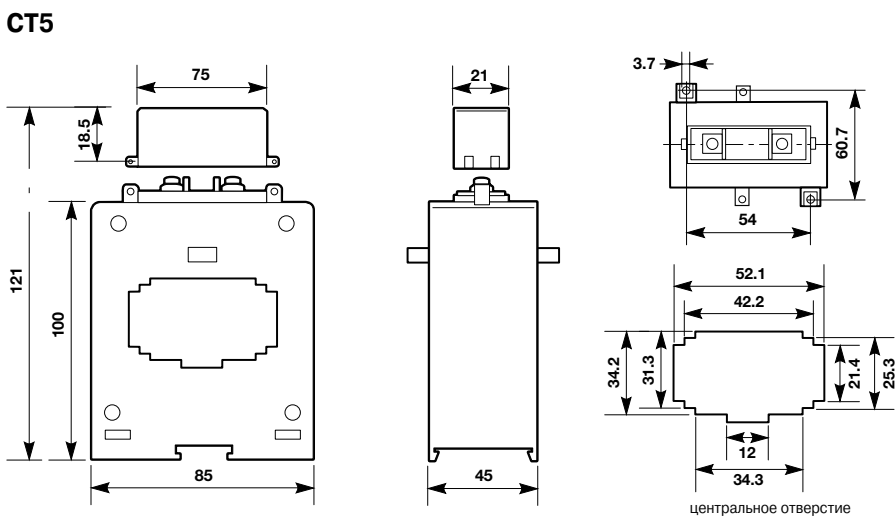
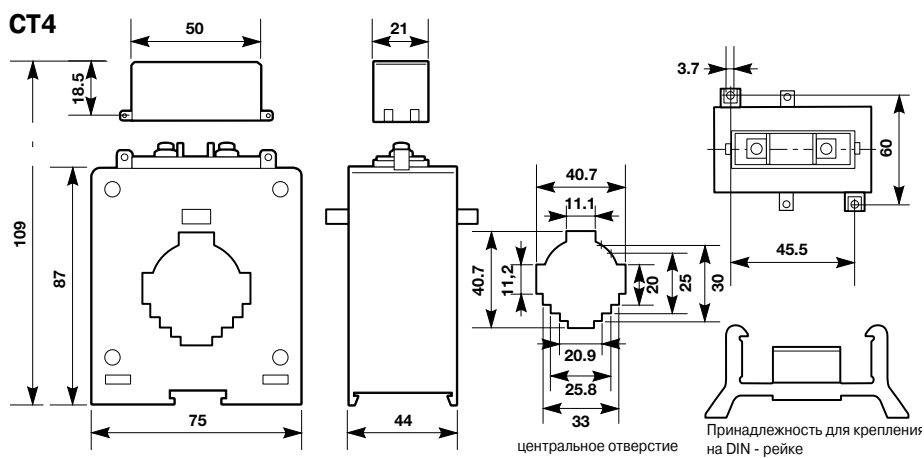

CT8

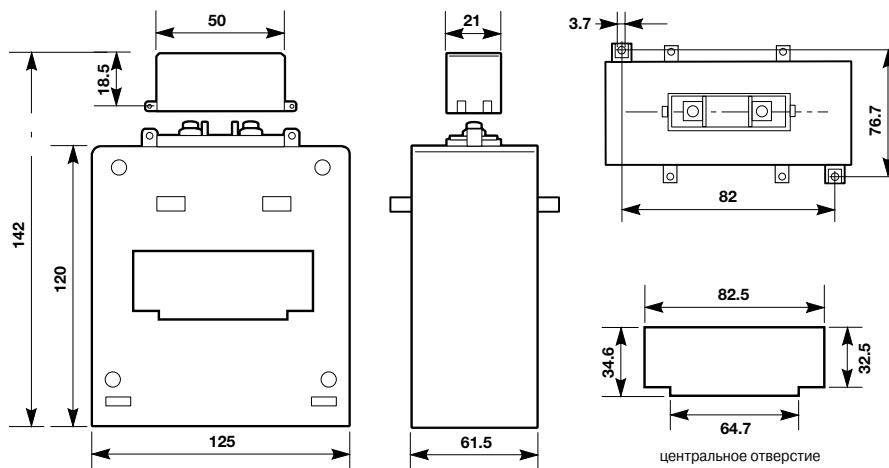

CT8-V

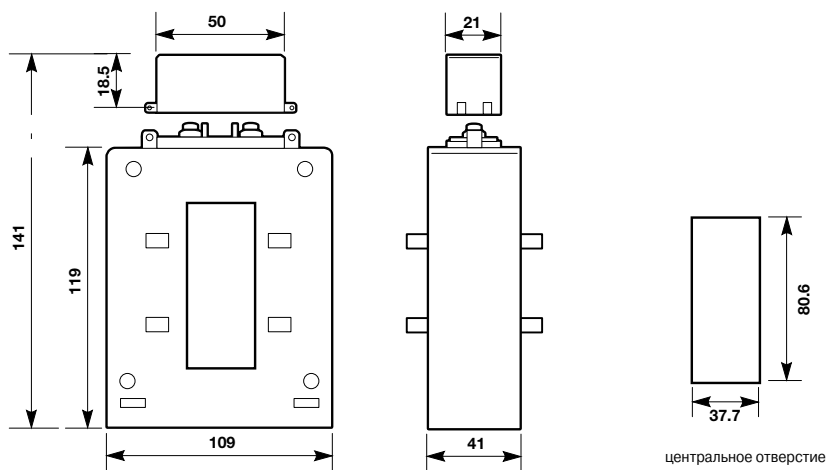

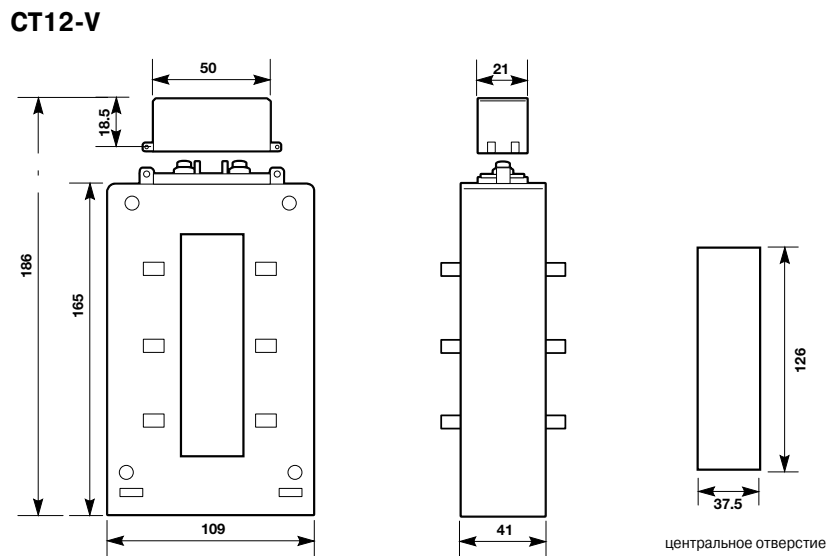
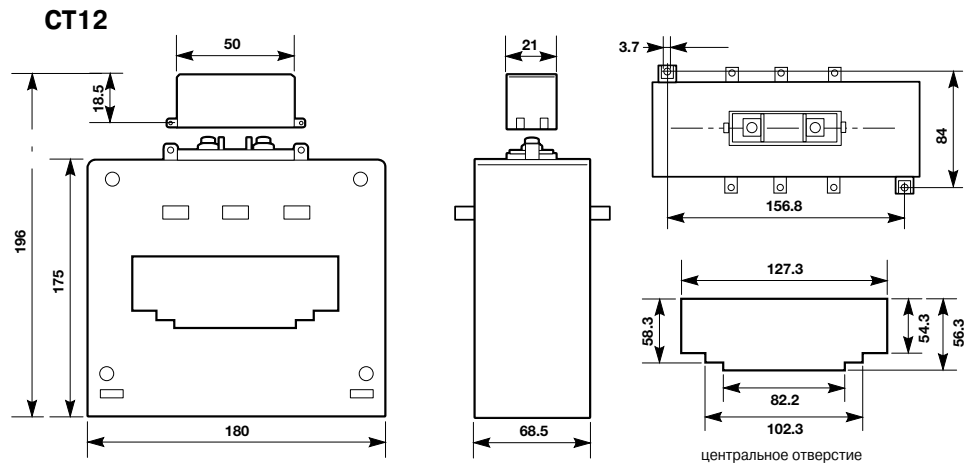

Шунты



SNT1 - 25 A/60 мВ



SNT1 - 25 A/150 мВ



SNT30 - 150 A/60 мВ

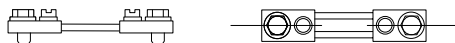

SNT30 - 200 A/150 мВ

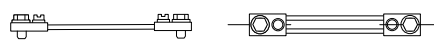

SNT200 - 350 A/60 мВ

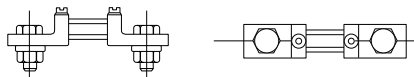

SNT200 - 350 A/150 мВ



SNT400 - 700 A/60 мВ

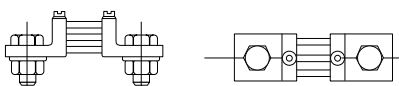

SNT400 - 700 A/150 мВ

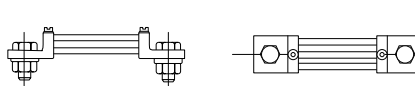

SNT750 - 1000 A/60 мВ



SNT750 - 1000 A/150 мВ

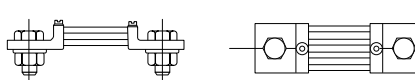

SNT1200 - 1500 A/60 мВ

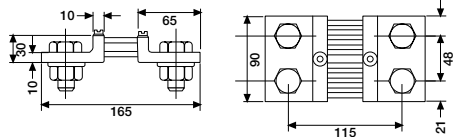

SNT1200 - 1500 A/150 мВ

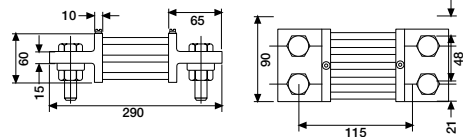

SNT2000 - 2500 A/60 мВ

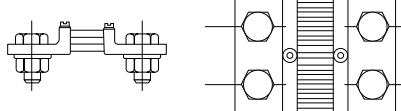

SNT2000 - 2500 A/150 мВ

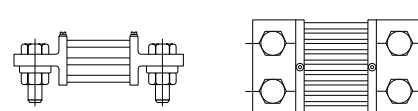

SNT4000 A/60 мВ

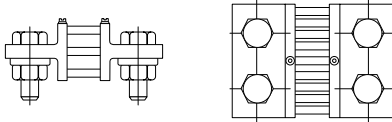

SNT4000 A/150 мВ

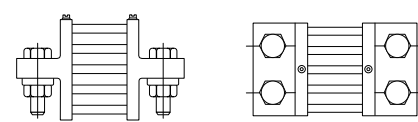

SNT5000 - 6000 A/60 мВ

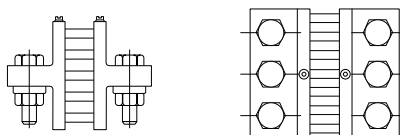

SNT5000 - 6000 A/150 мВ

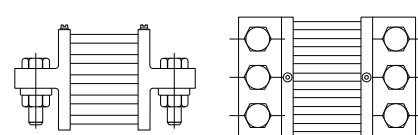



Электромеханические счетчики часов E 233

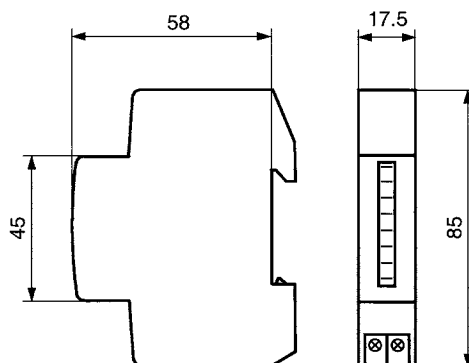

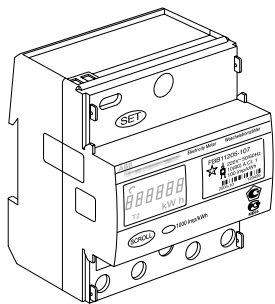

Счетчик DELTAsingle

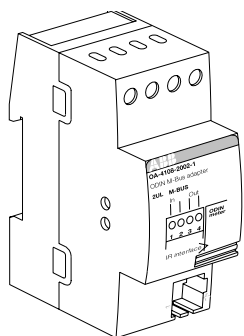
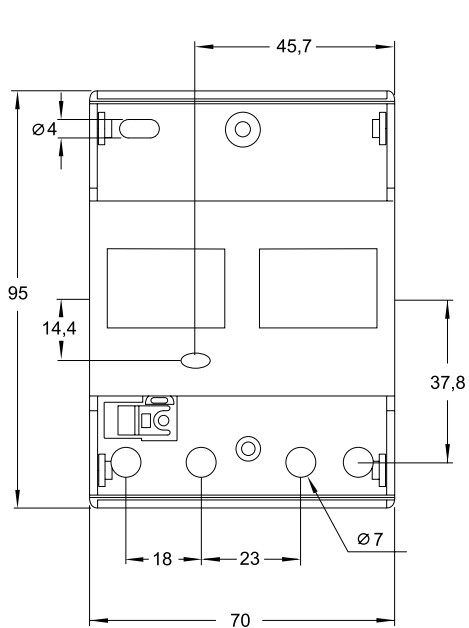

Адаптер последовательной связи

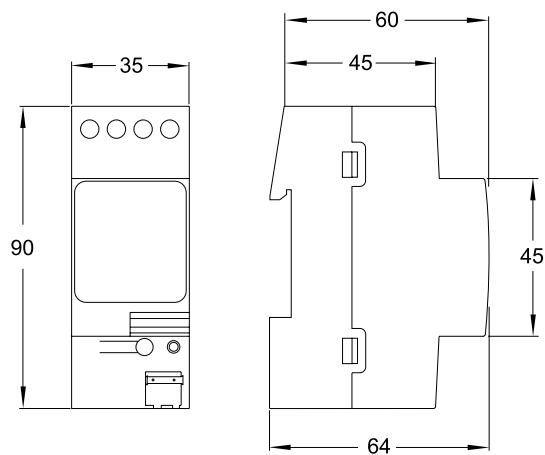

Электронные трехфазные счетчики электроэнергии ODIN METER

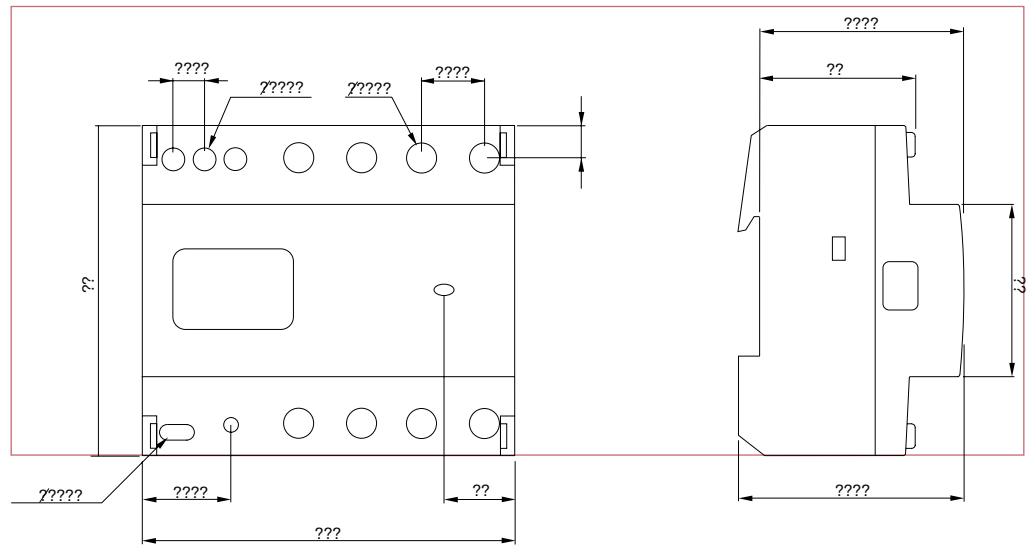

Электронные трехфазные счетчики электроэнергии DELTA METER PLUS

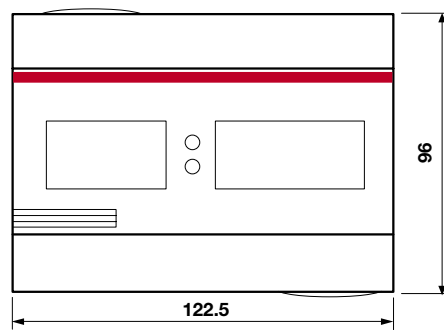

7 модулей

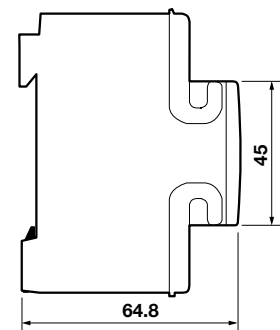



Звонковые трансформаторы TM/TS

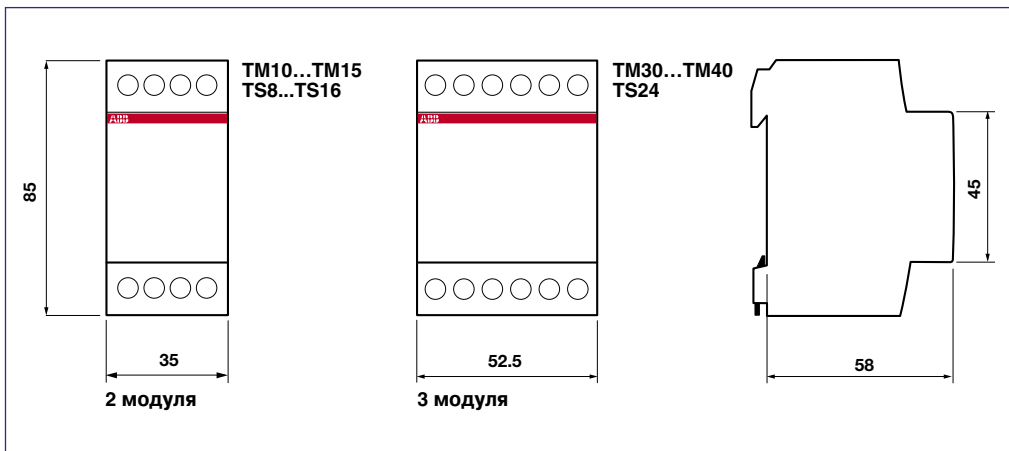

Звонки и зуммеры

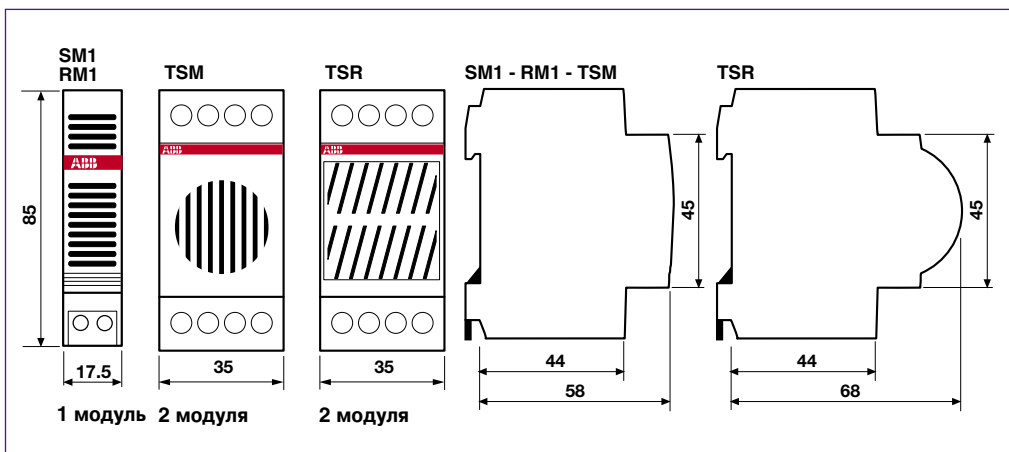

Модульные розетки

