

КЛЕММЫ ДЛЯ СВЕТИЛЬНИКОВ И ОСВЕТИТЕЛЬНОГО ОБОРУДОВАНИЯ





СОДЕРЖАНИЕ



Клеммы для поверхностного монтажа

Серия 2059	6
Серия 2060	7-8
Серия 2061	9-10
Серия 297. Новинка 2016 г.	11

Клеммы для светильников и осветительного оборудования

Серия 294	12-27
-----------	-------

Строительно-монтажные клеммы

Серия 224	28-29
Серия 221	30-31
Серия 222	32-33
Серия 2273	34-35
Серия 773. Новинка 2016 г.	36-37

КЛЕММЫ ДЛЯ ПОВЕРХНОСТНОГО МОНТАЖА

С целью достижения наиболее равномерного распределения света и минимального затемнения, необходимо использовать компактные и низкопрофильные компоненты на печатную плату. Клеммы для поверхностного монтажа WAGO, считающие в себе плоскую конструкцию и широкий спектр применений, полностью удовлетворяют дан-

ным требованиям. Более того, 1-, 2-, 3- полюсные клеммы могут быть собраны без потери шага контакта, тем самым предоставляя общую гибкость всего несколькими модификациями. Все клеммы для поверхностного монтажа поставляются в бобиных для полной интеграции в процесс автоматической сборки.

Применения

Многочисленные преимущества линейки клемм для поверхностного монтажа WAGO позволяют использовать их для множества различных применений: от компактных светодиодных точечных светильников ручной сборки до полностью автоматической сборки потолочных светильников. Три клеммы для поверхностного монтажа WAGO предоставляют превосходное соединение между драйвером и светодиодным модулем.

Клеммы серии 2060 и 2061 позволяют подключать различные типы проводников: одножильные, многожильные, многожильные с наконечниками, что делает их универсальными для применения во всем мире.



ПРЕИМУЩЕСТВА:

- Низкий профиль минимизирует затемнение на плате
- Простое подключение одножильных проводников по технологии push-in
- Клеммные колодки различных длин могут быть собраны без потери шага контакта, уменьшая при этом складские затраты и стоимость изделия
- Доступны 1-,2-,3- полюсные модификации
- Поставляются упакованными в бобины для полной интеграции в автоматический процесс пайки
- Существенная экономия при использовании автоматической установки компонентов



ТЕХНОЛОГИЯ ПОВЕРХНОСТНОГО МОНТАЖА

Технология поверхностного монтажа (Surface-Mount Technology, SMT) означает, что электронные компоненты устанавливаются непосредственно на поверхность печатной платы без сверления отверстий. Обычный SMT процесс состоит из нанесения паяльной пасты на печатную

плату через трафарет при помощи дозирующего устройства. SMT монтаж осуществляется с использованием полностью автоматизированных станков ЧПУ. Компоненты поверхностного монтажа припаиваются к плате в инфракрасной или конвекционной печи.

Процесс пайки оплавлением припоя

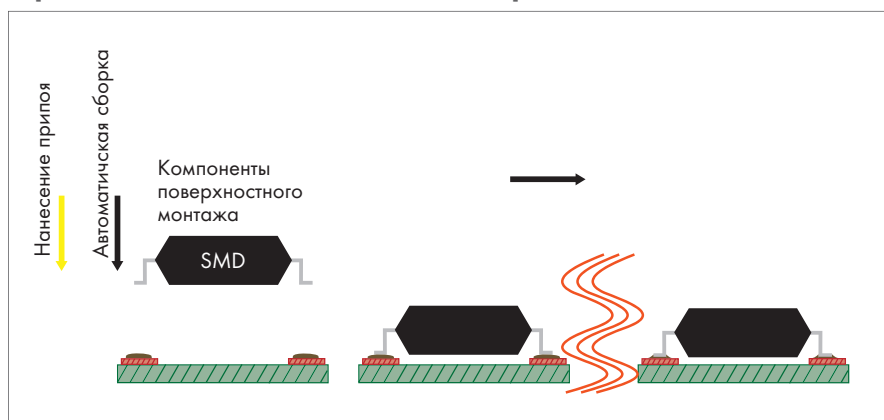

2059 СЕРИЯ

Для самых маленьких размеров

- Низкий профиль, всего 2,7 мм
- Шаг контакта 3 мм
- Сечение одножильных проводников 0,14 до 0,34 мм²
- Простое подключение одножильных проводников с технологией Push-in
- Легкое извлечение проводника при помощи инструмента
- Номинальные характеристики: 160 В, 2,5 кВ, 3 А
- Доступны в модификациях 1-, 2-, 3- полюса
- Сборка клеммной колодки без потери шага контакта
- Упакованы в бобины

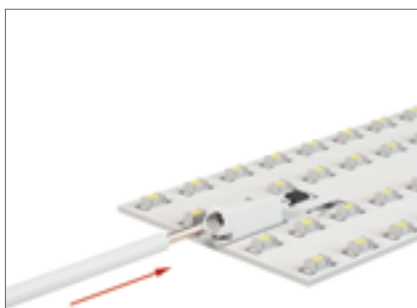

Вставка одножильного проводника с помощью технологии Push-in

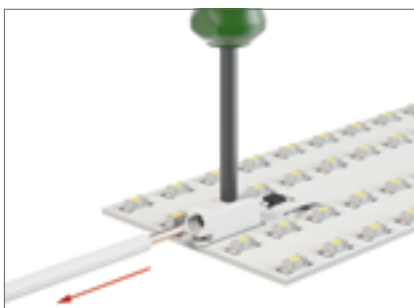

Легкое извлечение проводника в помощью монтажного инструмента 206-859



Монтажный инструмент 2059-189. Новинка 2016 г.

2059 Серия, шаг контакта 3 мм

Шаг контактов	3 мм / 0.118 in.			Характеристики	
Характеристики согласно	IEC/EN 60664-1			Технология подключения	PUSH WIRE®
Категория перенапряжения	III	III	II	Размер проводника: одножильный	0.14–0.34 мм ² (0.5 мм ² без переподключения)
Степень загрязнения	3	2	2	AWG	26–22 "sol."
Номинальное напряжение	63 В	160 В	320 В	Длина зачистки изоляции	4–5.5 мм / 0.16–0.22 in.
Номинальное импульсное напряжение	2.5 кВ	2.5 кВ	2.5 кВ		
Номинальный ток	3 А	3 А	3 А		

Клеммы для поверхностного монтажа

Белые			Черные		
1	2059-301/998-403	2650 шт. в упаковке	1	2059-321/998-403	2650 шт. в упаковке
2	2059-302/998-403	1750 шт. в упаковке	2	2059-322/998-403	1750 шт. в упаковке
3	2059-303/998-403	1750 шт. в упаковке	3	2059-323/998-403	1750 шт. в упаковке

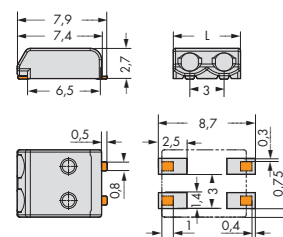

$$L = (\text{кол-во полюсов} \times \text{шаг контакта}) - 0.1 \text{ мм}$$

Новинка 2016 г.

2060 СЕРИЯ

Для ручного или автоматического монтажа

- Высота 4,5 мм
- Шаг контакта 4 мм
- Сечение проводников 0,2 до 0,75 мм²
- Простое подключение одножильных проводников с технологией Push-in
- Легкое подключение и извлечение всех типов проводников при помощи кнопки
- Номинальные характеристики: 160 В, 2,5 кВ, 9 А
- Доступны в модификациях 1-, 2-, 3- полюса
- Сборка клеммной колодки без потери шага контакта
- Упакованы в бобины

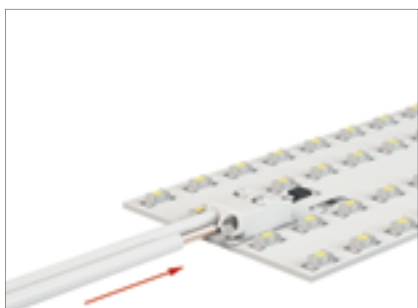

Вставка одножильного проводника с помощью технологии Push-in



Монтажный инструмент 206-860



Монтажный инструмент 2060-189. Новинка 2016 г.

2060 Серия, шаг контакта 4 мм

Шаг контактов	4 мм / 0.157 in.			Характеристики проводника	
Характеристики согласно	IEC/EN 60664-1			Технология подключения	Push-in CAGE CLAMP®
Категория перенапряжения	III	III	II	Размер проводника: одножильный	0.2-0.75 мм ²
Степень загрязнения	3	2	2	Размер проводника: многожильный	0.2-0.75 мм ²
Номинальное напряжение	63 В	160 В	320 В	Размер проводника: многожильный с наконечником	0.25-0.34 мм ² (с изолированным наконечником)
Номинальное импульсное напряжение	2.5 кВ	2.5 кВ	2.5 кВ	Размер проводника: многожильный с наконечником	0.25-0.34 мм ² (с неизолированным наконечником)
Номинальный ток	9 А	9 А	9 А	AWG	24 ... 18
Допуски согласно	UL 1977			Длина зачистки изоляции	7-9 мм / 0.28-0.35 in.
Номинальное напряжение, 1-полюс	600 В				
Номинальное напряжение, 2-полюса и более	250 В				
Номинальный ток (UL)	9 А				

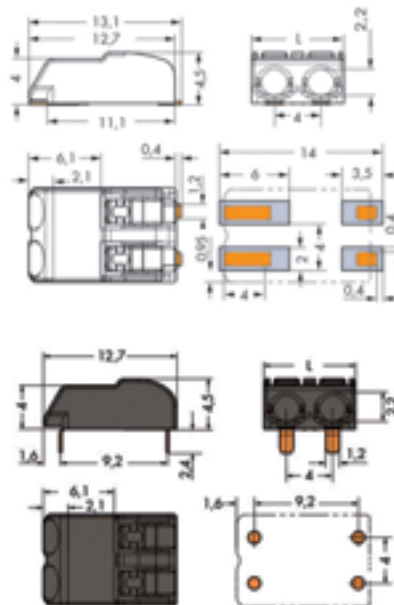

L = (кол-во полюсов x шаг контакта) - 0.1 мм

Клеммы для поверхностного монтажа

Белые	Черные
2060-451/998-404 (1500 шт./уп.)	2060-471/998-404 (1500 шт./уп.)
2060-452/998-404 (1000 шт./уп.)	2060-472/998-404 (1000 шт./уп.)
2060-453/998-404 (750 шт./уп.)	2060-473/998-404 (750 шт./уп.)

Клеммы для сквозного монтажа

Белые	Черные
2060-1451/998-404 (1200 шт./уп.)	2060-1471/998-404 (1200 шт./уп.)
2060-1452/998-404 (750 шт./уп.)	2060-1472/998-404 (750 шт./уп.)
2060-1453/998-404 (550 шт./уп.)	2060-1473/998-404 (550 шт./уп.)

2060 СЕРИЯ

Шаг контактов 8 мм

2-полюсная клемма для поверхностного монтажа с шагом контактов 8 мм была добавлена в ассортимент продукции WAGO. Эта клемма обладает более высоким номинальным напряжением до 630В/6кВ для светодиодных и промышленных применений.



Межплатный соединитель

Помимо стандартных подключений, несколько светодиодных модулей могут быть легко объединены в одну линейку при помощи межплатного соединителя. Это минимизирует трудозатраты и материалы, необходимые для соединения светодиодных модулей.

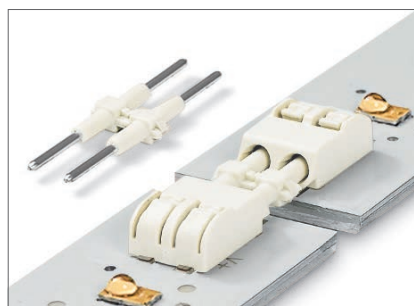

Сборка: расположите платы на ровной поверхности и соедините клеммы двух плат при помощи межплатного соединителя. Демонтаж: Нажмите на встроенные кнопки клеммы и разъедините платы (максимум 10 циклов монтаж/демонтаж). Платы должны быть обесточены.

Пайка волной и оплавлением припоя (THR)

Клеммы WAGO серии 2060 с ножками под пайку идеально подходят для пайки волной или оплавлением припоя. Доступны модификации в белом и черном корпусах. С более подробной информацией можно ознакомиться на www.wago.com/2060.



2060 Серия, межплатный соединитель

Шаг контактов	4 мм / 0.157 in.			Кол-во полюсов	Артикул	Упак. Единица
Характеристики согласно	IEC/EN 60664-1			Межплатный соединитель клемм 2060 для поверхностного монтажа с кнопками		
Категория перенапряжения	III	III	II	1	2060-951/028-000	1500
Степень загрязнения	3	2	2	2	2060-952/028-000	500 <i>Новинка 2016 г.</i>
Номинальное напряжение	63 В	160 В	320 В	3	2060-953/028-000	375
Номинальное импульсное напряжение	2.5 кВ	2.5 кВ	2.5 кВ	4	2060-954/028-000	250 <i>Новинка 2016 г.</i>
Номинальный ток	9 А	9 А	9 А	Межплатный соединитель клемм 2060 для поверхностного монтажа с кнопками с шагом контактов 8 мм		
				2	2060-962/028-000	375 <i>Новинка 2016 г.</i>

2060 Серия, шаг контакта 8 мм

Шаг контактов	8 мм / 0.314 in.			Характеристики проводника	
Характеристики согласно	IEC/EN 60664-1			Технология подключения	Push-in CAGE CLAMP®
Категория перенапряжения	III	III	II	Размер проводника: одножильный	0.2-0.75 мм ²
Степень загрязнения	3	2	2	Размер проводника: многожильный	0.2-0.75 мм ²
Номинальное напряжение	400 В	630 В	1000 В	Размер проводника: многожильный с наконечником	0.25-0.34 мм ² (с изолированным наконечником)
Номинальное импульсное напряжение	6 кВ	6 кВ	6 кВ	Размер проводника: многожильный с наконечником	0.25-0.34 мм ² (с не изолированным наконечником)
Номинальный ток	9 А	9 А	9 А	AWG	24 ... 18
Допуски согласно	UL 1977			Длина зачистки изоляции	7-9 мм / 0.28-0.35 in.
Номинальное напряжение	600 В				
Номинальный ток (UL)	9 А				

Клеммы для поверхностного монтажа

Белые	Черные
2060-852/998-404 (750 шт./уп.)	2060-872/998-404 (750 шт./уп.)

Клеммы для сквозного монтажа

Белые	Черные
2060-1852/998-404 (550 шт./уп.) <i>Новинка 2016 г.</i>	2060-1872/998-404 (550 шт./уп.) <i>Новинка 2016 г.</i>

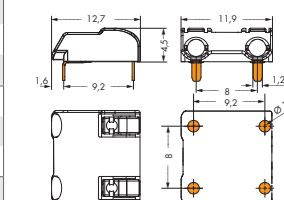
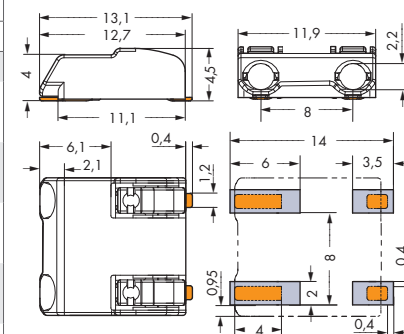
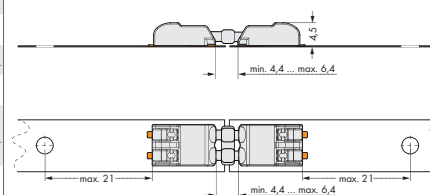

2061 СЕРИЯ

Для питания мощных устройств

- Высота 5,6 мм
- Шаг контакта 6 мм
- Сечение проводников 0,5 до 1,5 мм²
- Простое подключение одножильных проводников с технологией Push-in
- Легкое подключение и извлечение всех типов проводников при помощи кнопки
- Идеально подходит для систем автоматического монтажа
- Номинальные характеристики: 320 В, 4 кВ, 17,5 А
- Доступны в модификациях 1-,2-,3- полюса
- Сборка клеммной колодки без потери шага контакта
- Упакованы в бобины

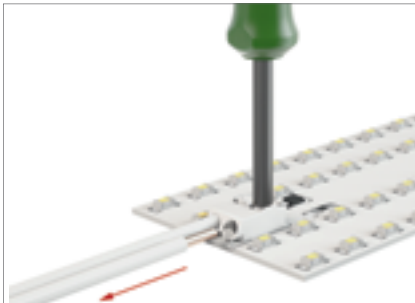

Вставка и извлечение многожильных проводников на светодиодной планке с помощью инструмента 206-861



Монтажный инструмент 2061-189. Новинка 2016 г.

2061 СЕРИЯ

Для питания мощных устройств

2061 Серия, шаг контакта 6 мм				
Шаг контактов	6 мм / 0.24 in.			Характеристики проводника
Характеристики согласно	IEC/EN 60664-1			Технология подключения Push-in CAGE CLAMP®
Категория перенапряжения	III	III	II	Размер проводника: одножильный 0.5-1.5 мм ²
Степень загрязнения	3	2	2	Размер проводника: многожильный 0.5-1.5 мм ²
Номинальное напряжение	250 В	320 В	630 В	Размер проводника: многожильный с наконечником 0.5-0.75 мм ² (с изолированным наконечником)
Номинальное импульсное напряжение	4 кВ	4 кВ	4 кВ	Размер проводника: многожильный с наконечником 0.5-0.75 мм ² (с не изолированным наконечником)
Номинальный ток	17.5 А	17.5 А	17.5 А	AWG 20 ... 16 Длина зачистки изоляции 7-10 мм / 0.28-0.39 in.

Клеммы для поверхностного монтажа		
Белые	Черные	
2061-601/998-404 (900 шт./уп.)	2061-621/998-404 (900 шт./уп.)	
2061-602/998-404 (700 шт./уп.)	2061-622/998-404 (700 шт./уп.)	
2061-603/998-404 (450 шт./уп.)	2061-623/998-404 (450 шт./уп.)	

Клеммы для сквозного монтажа		
Белые	Черные	
2061-1601/998-404 (640 шт./уп.)	2061-1621/998-404 (640 шт./уп.)	
2061-1602/998-404 (480 шт./уп.)	2061-1622/998-404 (480 шт./уп.)	
2061-1603/998-404 (320 шт./уп.)	2061-1623/998-404 (320 шт./уп.)	

Клеммы для сквозного монтажа с короткими ножками под пайку 1,5 мм		
Белые	Черные	
2061-1641/998-404 (640 шт./уп.)	2061-1661/998-404 (640 шт./уп.)	
2061-1642/998-404 (480 шт./уп.)	2061-1662/998-404 (480 шт./уп.)	
2061-1643/998-404 (320 шт./уп.)	2061-1663/998-404 (320 шт./уп.)	

297 СЕРИЯ

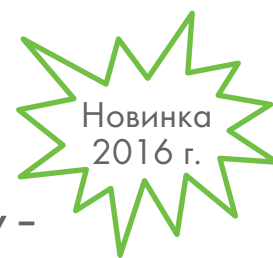

Клемма для поверхностного монтажа с подключением сквозь плату – вертикальное подключение в минимальном пространстве

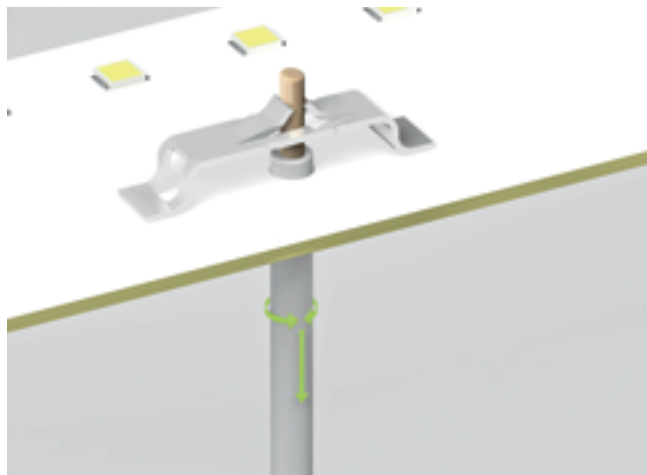

В дополнении к новым возможностям подключения, клемма 297-381 рассчитана для работы с одножильными проводниками с сечением 0.5 мм^2 и предоставляет чрезвычайно компактную, бескорпусную конструкцию высотой всего 3.9 мм.

Новая конструкция не только минимизирует затенение светодиодов и увеличивает пространство на верхней стороне платы для равномерного распределения света, с ней серия 297 от WAGO идеально подходит для линейных и квадратных светодиодных модулей, а также для точечных светильников.

Преимущества клеммы для поверхностного монтажа на плату 297 Серии:

- Чрезвычайно компактная конструкция – высота 3.9 мм
- Сечение проводника: одножильный 0.5 мм^2
- PUSH-WIRE® подключение – подключение одножильных проводников простой вставкой
- Простое извлечение одножильных проводников одновременным вращением и вытягиванием
- Компактная конструкция минимизирует затенение светодиодов
- Зона для присоски при автоматической сборке
- Больше пространства для равномерного распределения света

Упростите подключение светодиодных модулей: Новая клемма WAGO для Поверхностного Монтажа позволит Вам подключить проводник с обратной стороны светодиодных модулей сквозь плату. Подвод проводника осуществляется перпендикулярно плате, что в совокупности дает увеличение пространства для распространения света.

Интегрированная технология подключения PUSH-WIRE® позволяет подключать одножильные проводники без использования инструмента простой вставкой, а одновременным вращением и вытягиванием можно извлечь проводник из клеммы. Для интеграции в процесс автоматической сборки серия 297 снабжена зоной для присоски манипулятора.

КЛЕММЫ ДЛЯ СВЕТИЛЬНИКОВ И

Для подключения светильников по всему миру

Технология соединения:



Сторона подключения светильника: соединение PUSH WIRE® для одножил.пров.

Европа
1 x 0,5 - 2,5 мм ² , одножил.
1 x 0,5 - 1,5 мм ² , одножил.
1 x 0,5 - 0,75 мм ² , одножил.
США
1 x AWG 18 - 14, одножил.
1 x AWG 18 - 16, одножил.
1 x AWG 18, одножил.
Япония
1 x 0,8 - 1,6 мм ϕ , одножил.
1 x 0,8 - 1,0 мм ϕ , одножил.
1 x 0,8 мм ϕ , одножил.

Сторона подключения питания: CAGE CLAMP®S, для всех типов проводников.

Европа
2 x 0,5 - 2,5 мм ² , одножил., многожил., тонкопров.
США
2 x AWG 18 - 12, одножил.
2 x AWG 18 - 14, одножил., тонкопров.
Япония
2 x 0,8 - 2,0 мм ϕ , одножил.
2 x 0,5 - 2,0 мм ² , одножил. и тонкопров.



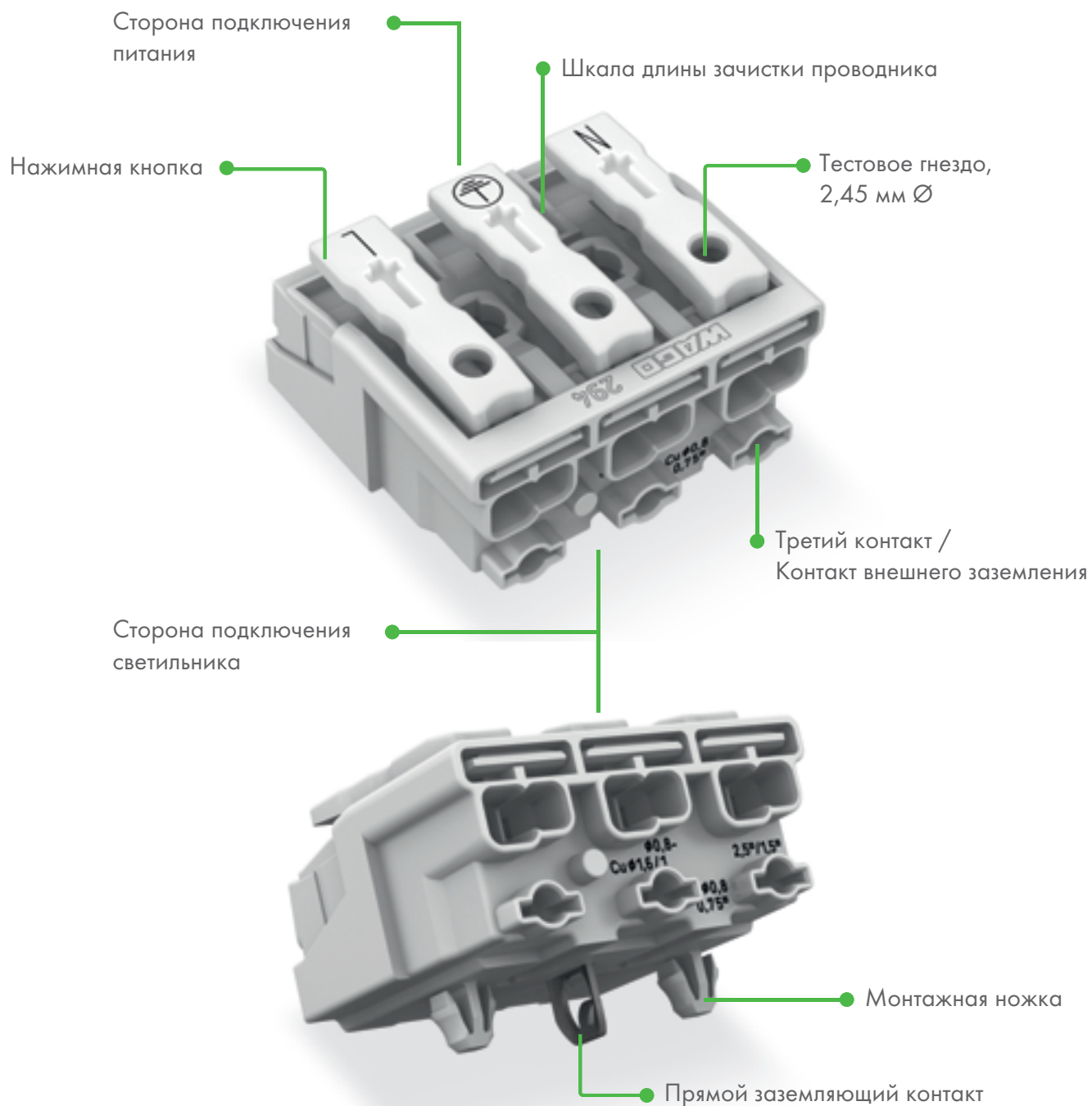

ОСВЕТИТЕЛЬНОГО ОБОРУДОВАНИЯ

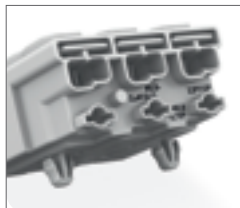

294 СЕРИЯ

Клеммы с двумя монтажными ножками







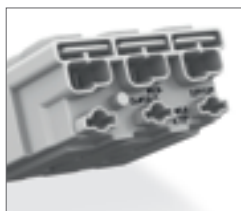

Кол-во полюсов	Код	№ для заказа	№ для заказа	№ для заказа	№ для заказа	№ для заказа
2 	без маркировки	294-5002	- - -	- - -	- - -	- - -
	N L	294-5012	- - -	- - -	- - -	- - -
	N' L'	294-5022	- - -	- - -	- - -	- - -
	DA- DA+	294-5032	- - -	- - -	- - -	- - -
	- +	294-5072	- - -	- - -	- - -	- - -
	1 N	294-5052	- - -	- - -	- - -	- - -
	2 1	294-5042	- - -	- - -	- - -	- - -
3 	без маркировки	294-5003	- - -	- - -	- - -	- - -
	N ⊕ L	294-5013	294-5113	294-5413	294-5213	294-5313
	N' ⊕ L'	294-5023	294-5123	294-5423	294-5223	294-5323
	1 ⊕ N	294-5053	294-5153	294-5453	294-5253	294-5353
	3 2 1	294-5043	- - -	- - -	- - -	- - -
4 	без маркировки	294-5004	- - -	- - -	- - -	- - -
	1/L' 2/L ⊕ N	294-5024	294-5124	294-5424	294-5224	294-5324
	1 2 ⊕ N	294-5014	294-5114	294-5414	294-5214	294-5314
	4 3 2 1	294-5044	- - -	- - -	- - -	- - -
5 	без маркировки	294-5005	- - -	- - -	- - -	- - -
	L3 L2 L1 ⊕ N	294-5015	- - -	294-5415	294-5215	294-5315
	L' N' L ⊕ N	294-5025	- - -	294-5425	294-5225	294-5325
	DA+ DA- L ⊕ N	294-5035	- - -	294-5435	294-5235	294-5335
	DA- N ⊕ L DA+	294-5075	294-5175	294-5475	294-5275	294-5375
	3 N ⊕ 1 2	294-5055	294-5155	294-5455	294-5255	294-5355
	5 4 3 2 1	294-5045	- - -	- - -	- - -	- - -

294 СЕРИЯ

Клеммы без монтажных ножек



Без заземления	С винтовым заземляющим контактом	С защелкивающимся заземляющим контактом	С угловым защелкивающимся заземляющим контактом

Кол-во полюсов	№ для заказа	№ для заказа	№ для заказа	№ для заказа
2 	294-4002	- - -	- - -	- - -
	294-4012	- - -	- - -	- - -
	294-4022	- - -	- - -	- - -
	294-4032	- - -	- - -	- - -
	294-4072	- - -	- - -	- - -
	294-4052	- - -	- - -	- - -
	294-4042	- - -	- - -	- - -
3 	294-4003	- - -	- - -	- - -
	294-4013	294-4413	294-4213	294-4313
	294-4023	294-4423	294-4223	294-4323
	294-4053	294-4453	294-4253	294-4353
	294-4043	- - -	- - -	- - -
4 	294-4004	- - -	- - -	- - -
	294-4024	294-4424	294-4224	294-4324
	294-4014	294-4414	294-4214	294-4314
	294-4044	- - -	- - -	- - -
5 	294-4005	- - -	- - -	- - -
	294-4015	294-4415	294-4215	294-4315
	294-4025	294-4425	294-4225	294-4325
	294-4035	294-4435	294-4235	294-4335
	294-4075	294-4475	294-4275	294-4375
	294-4055	294-4455	294-4255	294-4355
	294-4045	- - -	- - -	- - -
6 	294-4006	- - -	- - -	- - -
7 	294-4007	- - -	- - -	- - -

294 СЕРИЯ

Клеммы для светильников и осветительного оборудования



- Со стороны питания: одножил, многожил. и тонкопров. проводники
- Универсальный зажим для проводника (AWG, метрический)
- Третий контакт: в нижней части клеммы со стороны светильника
- Пластина разгрузки натяжения может настраиваться

Техническая информация:

В соответствии с	МЭК/EN 60998-1	МЭК/EN 60998-2-2
Категория перенапряжения	II	II
Степень загрязнения	2	2
Номинальное напряжение	500 В	500 В
Номинальное импульсное напряжение	4 кВ	4 кВ
Номинальный ток	24 А	24 А
Температурный рейтинг	T 85	T 85

Данные о проводниках (сторона подключения питания):

Технология соединения	CAGE CLAMP®S
Сечение проводника: одножил., многожил. и тонкопров.	2 x 0,5 – 2,5 мм ²
Сечение проводников: с наконечником	2 x 0,5 – 1,5 мм ²
AWG: одножил.	2 x 18 – 12
AWG: многожил. и тонкопров.	2 x 18 – 14
Длина снятия изоляции	8 – 9 мм / 0.31 – 0.35 in

Данные о проводниках (со стороны светильника):

Технология соединения	PUSH WIRE®
Отверстие для ввода проводника ①	
Размер проводника: одножил.	0,5 – 2,5 мм ²
Размер проводника: тонкопров.	0,5 – 1,5 мм ² (с неизолированным наконечником)
Размер проводника: тонкопров.	0,5 – 1,0 мм ² (с изолированным наконечником)
AWG: одножил.	18 – 14
Длина снятия изоляции	8 – 9 мм / 0.31 – 0.35 in

Отверстие для ввода проводника ②

Размер проводника: одножил.	0,5 – 1,5 мм ²
Размер проводника: тонкопров.	0,5 – 1,0 мм ² (с неизолированным наконечником)
Размер проводника: тонкопров.	0,5 – 0,75 мм ² (с изолированным наконечником)
AWG: одножил.	18 – 16
Длина снятия изоляции	8 – 9 мм / 0.31 – 0.35 in

Отверстие для ввода проводника ③

Размер проводника: одножил.	0,5 – 0,75 мм ²
AWG: одножил.	18
Длина снятия изоляции	8 – 9 мм / 0.31 – 0.35 in

Данные о материалах:

Группа материалов:	IIIa
Изоляционный материал	Поликарбонат (PC)
Термостойчивость	Относительный температурный индекс (RTI) 125 °C
Класс воспламеняемости по UL 94	VO
Материал зажимной пружины	Хромникелевая пружинная сталь (CrNi)
Материал контактов	Электролитическая медь (E _c)
Контактное покрытие	с лужением
Варианты высотой 16 мм доступны по запросу.	

Данные о допусках можно найти в Интернете по адресу: www.wago.com.

Без заземляющего контакта

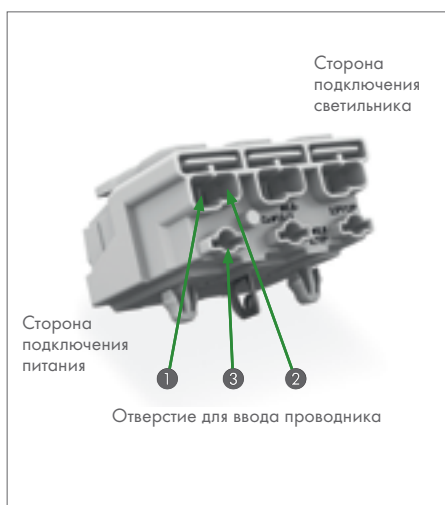
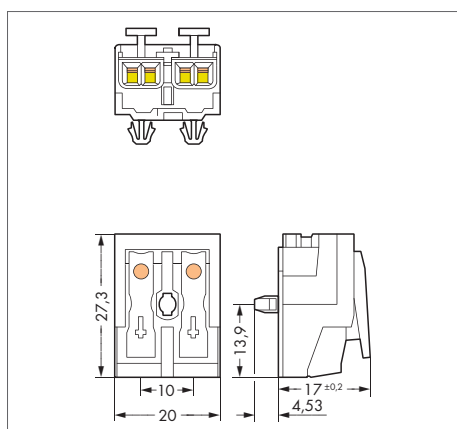

Варианты с монтажными ножками:			Варианты без монтажной ножки:		
Код	№ для заказа	Упак. единица	Код	№ для заказа	Упак. единица
Клеммы для светильников и осветительного оборудования без заземляющего контакта, 2-полюсные			Клеммы для светильников и осветительного оборудования без заземляющего контакта, 2-полюсные		
без маркировки	294-5002	1000	без маркировки	294-4002	1000
N L	294-5012	1000	N L	294-4012	1000
N' L'	294-5022	1000	N' L'	294-4022	1000
DA- DA+	294-5032	1000	DA- DA+	294-4032	1000
- +	294-5072	1000	- +	294-4072	1000
2 1	294-5042	1000	2 1	294-4042	1000
1 N	294-5052	1000	1 N	294-4052	1000
Принадлежности:		Стр.			
Инструмент для демонтажа		15			
Инструмент для сборки		15			
Пластина разгрузки натяжения для многожил. проводников		15			
Пластина разгрузки натяжения для отдельных жил		15			

294 СЕРИЯ

Клеммы для светильников и осветительного оборудования, 3-полюсные

Без заземляющего контакта	С прямым заземляющим контактом	С винтовым заземляющим контактом
---------------------------	--------------------------------	----------------------------------

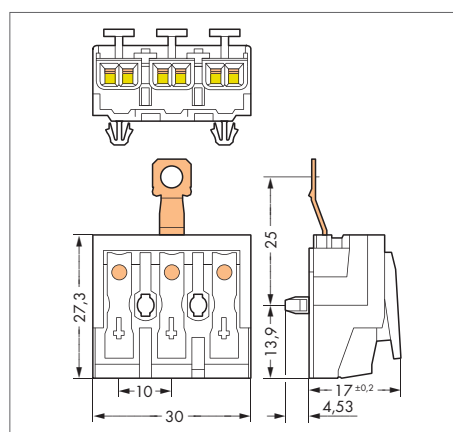
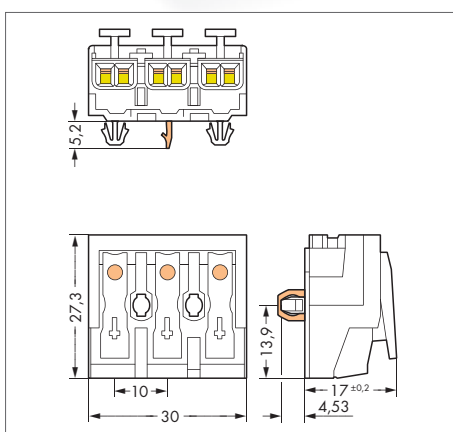
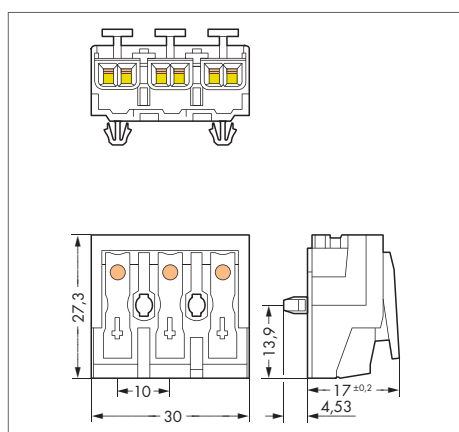
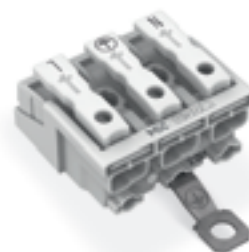
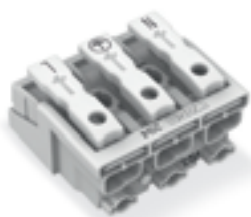

Варианты с монтажными ножками:

Код	№ для заказа	Упак. единица	Код	№ для заказа	Упак. единица	Код	№ для заказа	Упак. единица
Клеммы для светильников и осветительного оборудования, 3-полюсные			Клеммы для светильников и осветительного оборудования с прямым заземляющим контактом, 3-полюсные			Клеммы для светильников и осветительного оборудования с винтовым заземляющим контактом, 3-полюсные		
без маркировки	294-5003	500						
N ⊕ L	294-5013	500	N ⊕ L	294-5113	500	N ⊕ L	294-5413	500
N' ⊕ L'	294-5023	500	N' ⊕ L'	294-5123	500	N' ⊕ L'	294-5423	500
1 ⊕ N	294-5053	500	1 ⊕ N	294-5153	500	1 ⊕ N	294-5453	500
3 2 1	294-5043	500						

Варианты без монтажной ножки:

Код	№ для заказа	Упак. единица	Код	№ для заказа	Упак. единица	Код	№ для заказа	Упак. единица
Клеммы для светильников и осветительного оборудования, 3-полюсные						Клеммы для светильников и осветительного оборудования с винтовым заземляющим контактом, 3-полюсные		
без маркировки	294-4003	500						
N ⊕ L	294-4013	500				N ⊕ L	294-4413	500
N' ⊕ L'	294-4023	500				N' ⊕ L'	294-4423	500
1 ⊕ N	294-4053	500				1 ⊕ N	294-4453	500
3 2 1	294-4043	500						

Металлическая пластина для прямого заземляющего контакта не должна быть покрыта масляной и оксидной пленкой.
Металлические пластины, покрытые масляной пленкой - по запросу.

С защелкивающимся заземляющим контактом

С угловым защелкивающимся заземляющим контактом

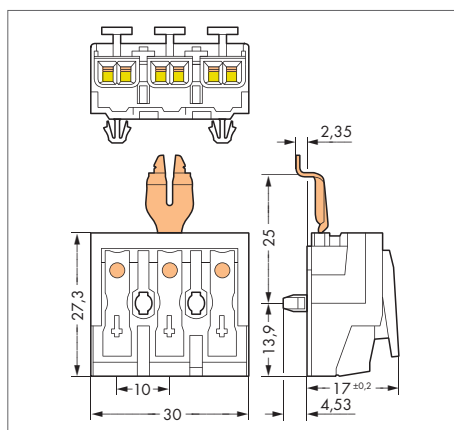
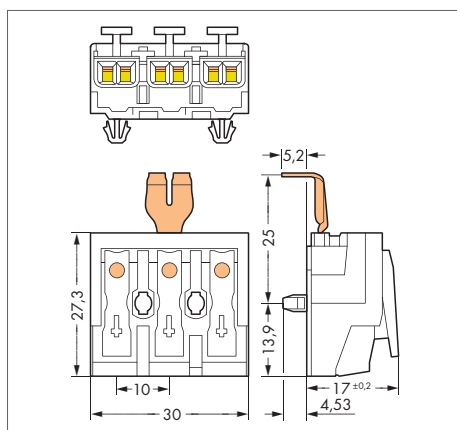
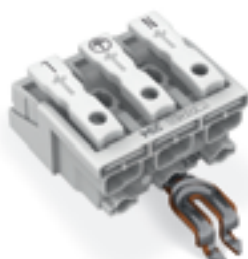
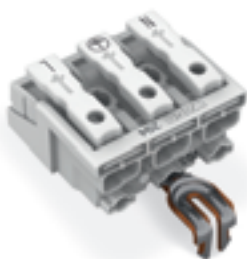

Варианты с монтажными ножками:

Код	№ для заказа	Упак. единица	Код	№ для заказа	Упак. единица
Клеммы для светильников и осветительного оборудования с защелкивающимся заземляющим контактом, 3-полюсные			Клеммы для светильников и осветительного оборудования с угловым защелкивающимся заземляющим контактом, 3-полюсные		
N ⊕ L	294-5213	500	N ⊕ L	294-5313	500
N' ⊕ L'	294-5223	500	N' ⊕ L'	294-5323	500
1 ⊕ N	294-5253	500	1 ⊕ N	294-5353	500

Варианты без монтажной ножки:

Код	№ для заказа	Упак. единица	Код	№ для заказа	Упак. единица
Клеммы для светильников и осветительного оборудования с защелкивающимся заземляющим контактом, 3-полюсные			Клеммы для светильников и осветительного оборудования с угловым защелкивающимся заземляющим контактом, 3-полюсные		
N ⊕ L	294-4213	500	N ⊕ L	294-4313	500
N' ⊕ L'	294-4223	500	N' ⊕ L'	294-4323	500
1 ⊕ N	294-4253	500	1 ⊕ N	294-4353	500

294 СЕРИЯ

Клеммы для светильников и осветительного оборудования, 4-полюсные

Без заземляющего контакта	С прямым заземляющим контактом	С винтовым заземляющим контактом
---------------------------	--------------------------------	----------------------------------

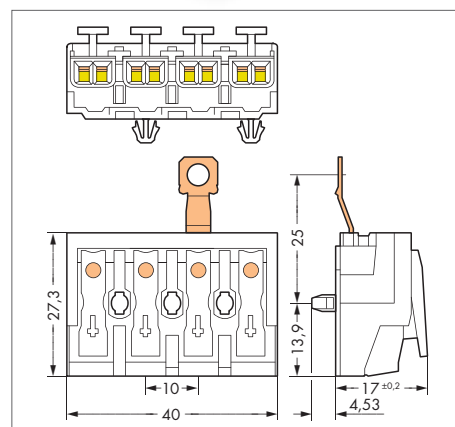
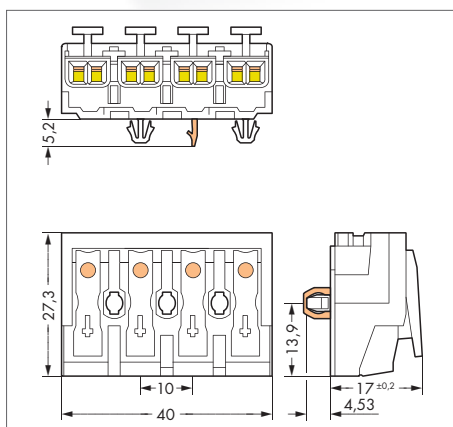
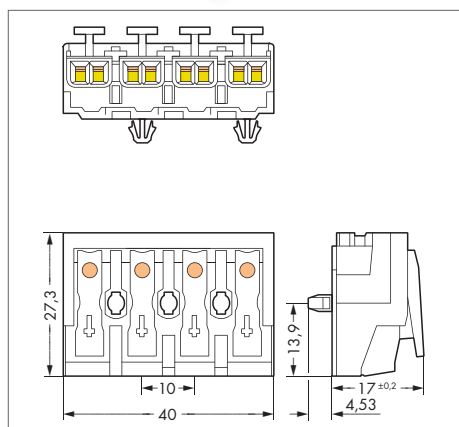
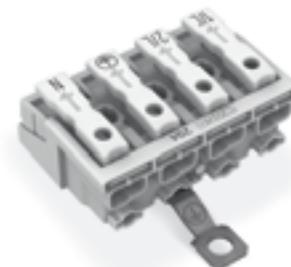
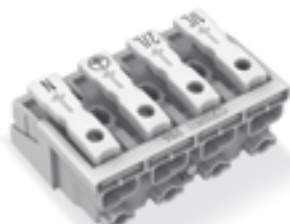

Варианты с монтажными ножками:

Код	№ для заказа	Упак. единица	Код	№ для заказа	Упак. единица	Код	№ для заказа	Упак. единица
Клеммы для светильников и осветительного оборудования без заземляющего контакта, 4-полюсные			Клеммы для светильников и осветительного оборудования с прямым заземляющим контактом, 4-полюсные			Клеммы для светильников и осветительного оборудования с винтовым заземляющим контактом, 4-полюсные		
без маркировки	294-5004	500						
1/L' 2/L ⊕ N	294-5024	500	1/L' 2/L ⊕ N	294-5124	500	1/L' 2/L ⊕ N	294-5424	500
1 2 ⊕ N	294-5014	500	1 2 ⊕ N	294-5114	500	1 2 ⊕ N	294-5414	500
4 3 2 1	294-5044	500						

Варианты без монтажной ножки:

Код	№ для заказа	Упак. единица	Код	№ для заказа	Упак. единица	Код	№ для заказа	Упак. единица
Клеммы для светильников и осветительного оборудования без заземляющего контакта, 4-полюсные						Клеммы для светильников и осветительного оборудования с винтовым заземляющим контактом, 4-полюсные		
без маркировки	294-4004	500						
1/L' 2/L ⊕ N	294-4024	500				1/L' 2/L ⊕ N	294-4424	500
1 2 ⊕ N	294-4014	500				1 2 ⊕ N	294-4414	500
4 3 2 1	294-4044	500						

Металлическая пластина для прямого заземляющего контакта не должна быть покрыта масляной и оксидной пленкой.

Металлические пластины, покрытые масляной пленкой - по запросу.

С защелкивающимся заземляющим контактом

С угловым защелкивающимся заземляющим контактом

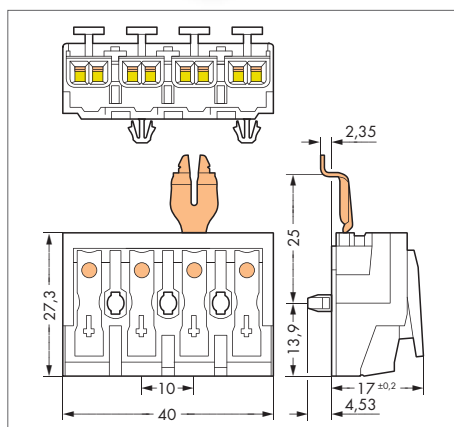
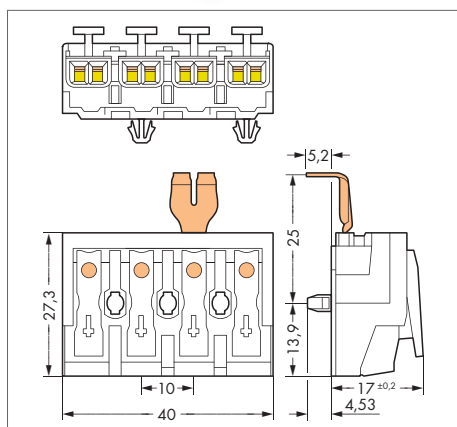
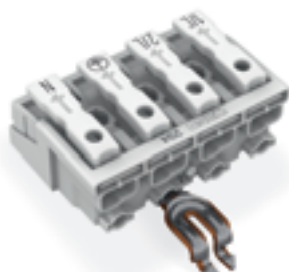
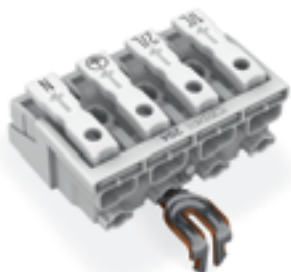

Варианты с монтажными ножками:

Код	№ для заказа	Упак. единица	Код	№ для заказа	Упак. единица
Клеммы для светильников и осветительного оборудования с защелкивающимся заземляющим контактом, 4-полюсные			Клеммы для светильников и осветительного оборудования с угловым защелкивающимся заземляющим контактом, 4-полюсные		
1/L' 2/L ⊕ N	294-5224	500	1/L' 2/L ⊕ N	294-5324	500
1 2 ⊕ N	294-5214	500	1 2 ⊕ N	294-5314	500

Варианты без монтажной ножки:

Код	№ для заказа	Упак. единица	Код	№ для заказа	Упак. единица
Клеммы для светильников и осветительного оборудования с защелкивающимся заземляющим контактом, 4-полюсные			Клеммы для светильников и осветительного оборудования с угловым защелкивающимся заземляющим контактом, 4-полюсные		
1/L' 2/L ⊕ N	294-4224	500	1/L' 2/L ⊕ N	294-4324	500
1 2 ⊕ N	294-4214	500	1 2 ⊕ N	294-4314	500

294 СЕРИЯ

Клеммы для светильников и осветительного оборудования, 5-полюсные

Без заземляющего контакта	С прямым заземляющим контактом	С винтовым заземляющим контактом
---------------------------	--------------------------------	----------------------------------

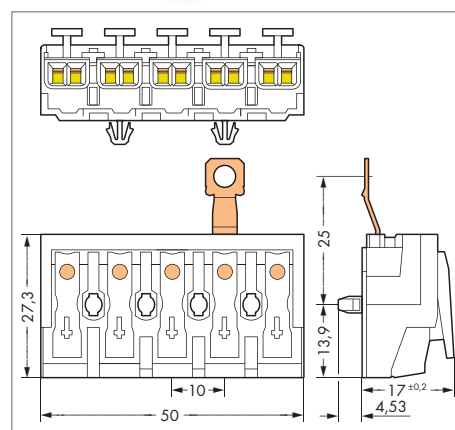
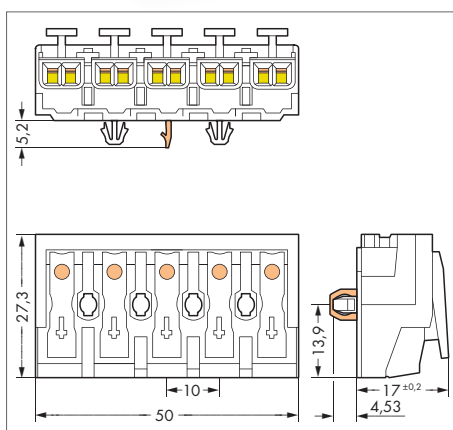
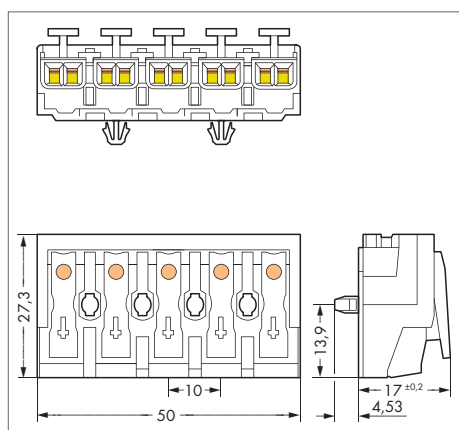
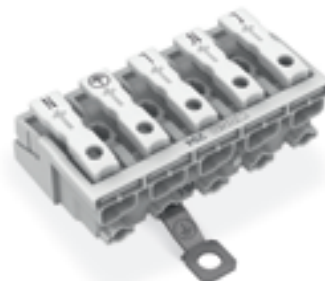

Варианты с монтажными ножками:

Код	№ для заказа	Упак. единица	Код	№ для заказа	Упак. единица	Код	№ для заказа	Упак. единица
Клеммы для светильников и осветительного оборудования без заземляющего контакта, 5-полюсные			Клеммы для светильников и осветительного оборудования с прямым заземляющим контактом, 5-полюсные			Клеммы для светильников и осветительного оборудования с винтовым заземляющим контактом, 5-полюсные		
без маркировки	294-5005	250						
L3 L2 L1 ⊕ N	294-5015	250				L3 L2 L1 ⊕ N	294-5415	250
L' N' L ⊕ N	294-5025	250				L' N' L ⊕ N	294-5425	250
DA+ DA- L ⊕ N	294-5035	250				DA+ DA- L ⊕ N	294-5435	250
DA- N ⊕ L DA+	294-5075	250	DA- N ⊕ L DA+	294-5175	250	DA- N ⊕ L DA+	294-5475	250
3 N ⊕ 1 2	294-5055	250	3 N ⊕ 1 2	294-5155	250	3 N ⊕ 1 2	294-5455	250
5 4 3 2 1	294-5045	250						

Варианты без монтажной ножки:

Код	№ для заказа	Упак. единица	Код	№ для заказа	Упак. единица	Код	№ для заказа	Упак. единица
Клеммы для светильников и осветительного оборудования без заземляющего контакта, 5-полюсные						Клеммы для светильников и осветительного оборудования с винтовым заземляющим контактом, 5-полюсные		
без маркировки	294-4005	250						
L3 L2 L1 ⊕ N	294-4015	250				L3 L2 L1 ⊕ N	294-4415	250
L' N' L ⊕ N	294-4025	250				L' N' L ⊕ N	294-4425	250
DA+ DA- L ⊕ N	294-4035	250				DA+ DA- L ⊕ N	294-4435	250
DA- N ⊕ L DA+	294-4075	250				DA- N ⊕ L DA+	294-4475	250
3 N ⊕ 1 2	294-4055	250				3 N ⊕ 1 2	294-4455	250
5 4 3 2 1	294-4045	250						

Металлическая пластина для прямого заземляющего контакта не должна быть покрыта масляной и оксидной пленкой.
Металлические пластины, покрытые масляной пленкой - по запросу.

С защелкивающимся заземляющим контактом

С угловым защелкивающимся заземляющим контактом

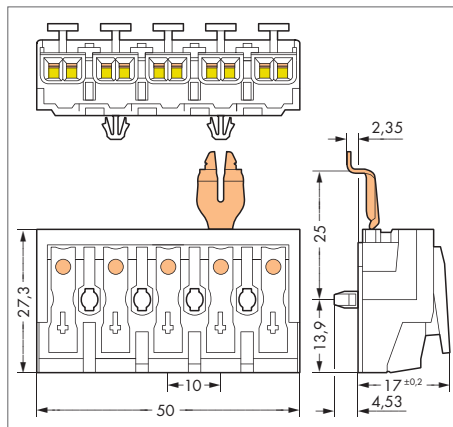
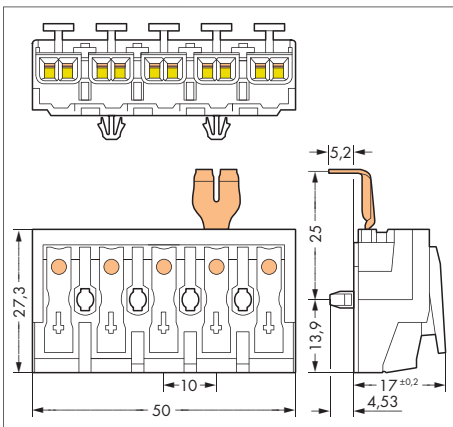
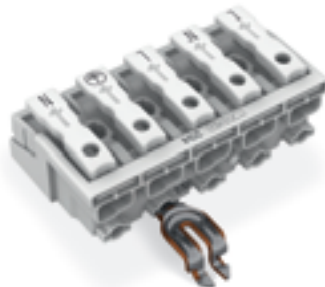
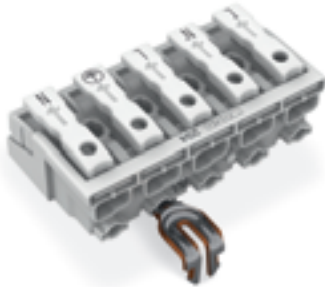

Варианты с монтажными ножками:

Код	№ для заказа	Упак. единица	Код	№ для заказа	Упак. единица
Клеммы для светильников с защелкивающимся заземляющим контактом, 5-полюсные			Клеммы для светильников с угловым защелкивающимся заземляющим контактом, 5-полюсные		
L3 L2 L1 ⊕ N	294-5215	250	L3 L2 L1 ⊕ N	294-5315	250
L' N' L ⊕ N	294-5225	250	L' N' L ⊕ N	294-5325	250
DA+ DA- L ⊕ N	294-5235	250	DA+ DA- L ⊕ N	294-5335	250
DA- N ⊕ L DA+	294-5275	250	DA- N ⊕ L DA+	294-5375	250
3 N ⊕ 1 2	294-5255	250	3 N ⊕ 1 2	294-5355	250

Варианты без монтажной ножки:

Код	№ для заказа	Упак. единица	Код	№ для заказа	Упак. единица
Клеммы для светильников с защелкивающимся заземляющим контактом, 5-полюсные			Клеммы для светильников с угловым защелкивающимся заземляющим контактом, 5-полюсные		
L3 L2 L1 ⊕ N	294-4215	250	L3 L2 L1 ⊕ N	294-4315	250
L' N' L ⊕ N	294-4225	250	L' N' L ⊕ N	294-4325	250
DA+ DA- L ⊕ N	294-4235	250	DA+ DA- L ⊕ N	294-4335	250
DA- N ⊕ L DA+	294-4275	250	DA- N ⊕ L DA+	294-4375	250
3 N ⊕ 1 2	294-4255	250	3 N ⊕ 1 2	294-4355	250

294 СЕРИЯ

Клеммы для светильников и осветительного оборудования, 6- и 7-полюсные

6-полюсные,
без заземляющего контакта

7-полюсные,
без заземляющего контакта

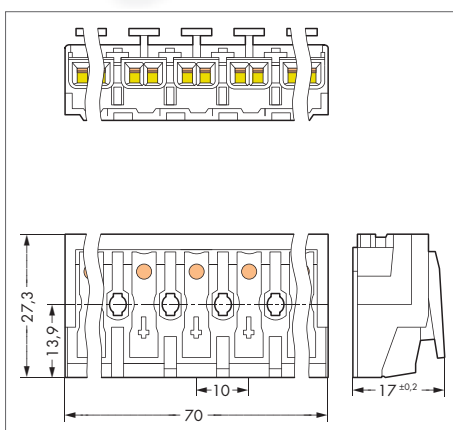
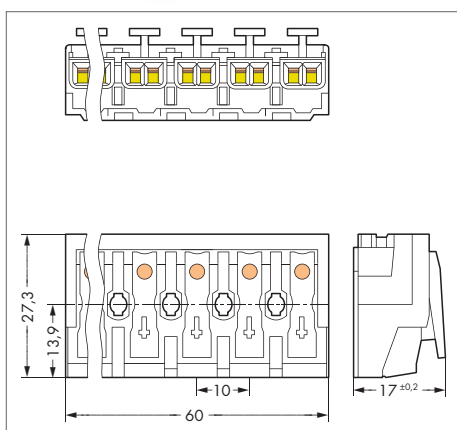

Варианты без монтажной ножки:

Код	№ для заказа	Упак. единица	Код	№ для заказа	Упак. единица
Клеммы для светильников и осветительного оборудования без заземляющего контакта, 6-полюсные			Клеммы для светильников и осветительного оборудования без заземляющего контакта, 7-полюсные		
без маркировки	294-4006	250	без маркировки	294-4007	200

294 СЕРИЯ

Клеммы с двумя монтажными ножками

Пластины разгрузки натяжения	Инструмент для демонтажа, для извлечения проводников из соединений PUSH WIRE®	Инструмент для сборки
------------------------------	---	-----------------------



№ для заказа	Упак. единица	№ для заказа	Упак. единица	№ для заказа	Упак. единица
Пластина разгрузки натяжения, для серии 294		Инструмент для демонтажа, для серии 294		Инструмент для сборки, для серии 294, с двумя функциями: - Для вставки монтажных ножек в монтажную панель - Для простой и безопасной установки заземляющих контактов	
для многожильного кабеля: 1 x внешний диаметр 5,2 - 12 мм		206-294	1	294-199	1
294-363	50				
для отдельных жил: мин. 3 x 0,5 мм ² , макс. 5 x 2,5 мм ² или 7 x 1,5 мм ²					
294-383	50				

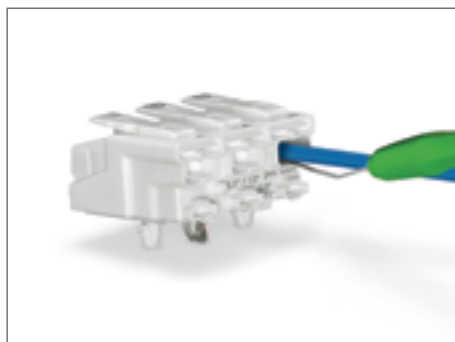
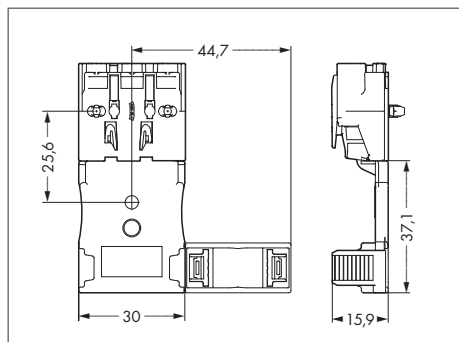

Извлечение проводника: вставьте инструмент для демонтажа в отверстие клеммы под проводник и извлеките проводник из клеммы.



Вставка пластины разгрузки натяжения в клемму серии 294.

294 СЕРИЯ

Чертежи монтажных отверстий для монтажных ножек

2-полюсные	3-полюсные	4-полюсные
------------	------------	------------

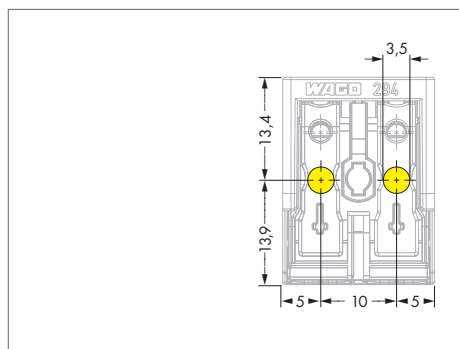

Без заземляющего контакта

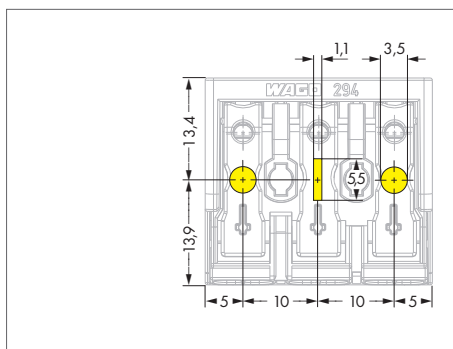

С прямым заземляющим контактом

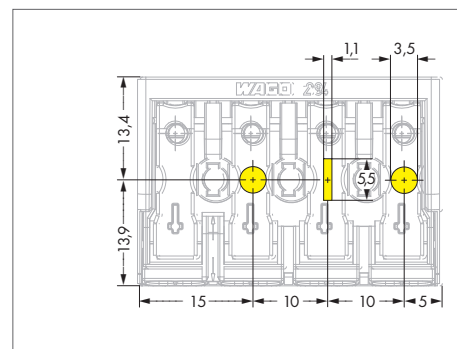

С прямым заземляющим контактом

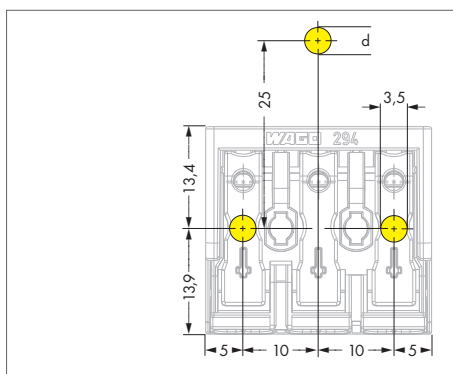

С защелкивающимся заземляющим контактом, $d = 4,9$ мм
С винтовым заземляющим контактом, $d \leq 4,1$ мм

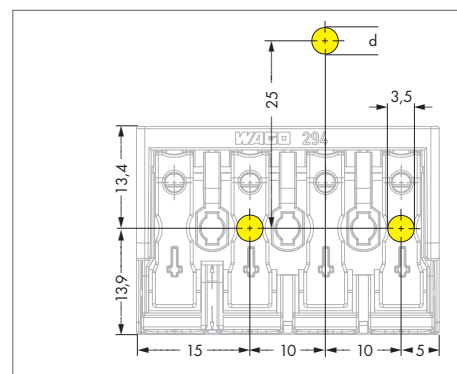

С защелкивающимся заземляющим контактом, $d = 4,9$ мм
С винтовым заземляющим контактом, $d \leq 4,1$ мм

5-полюсные	Отверстие для монтажной ножки	Монтажная ножка
------------	-------------------------------	-----------------

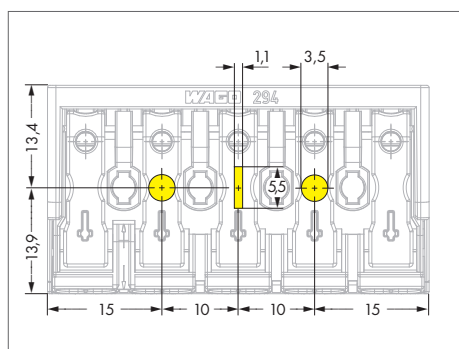

С прямым заземляющим контактом

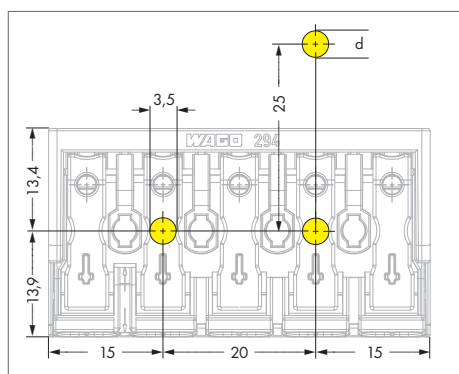
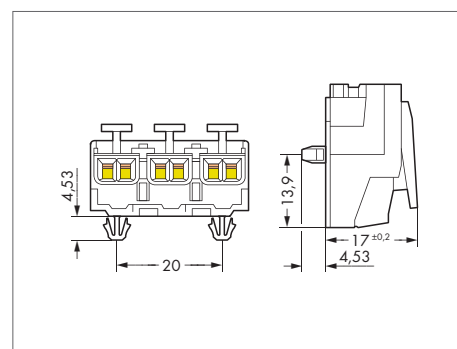
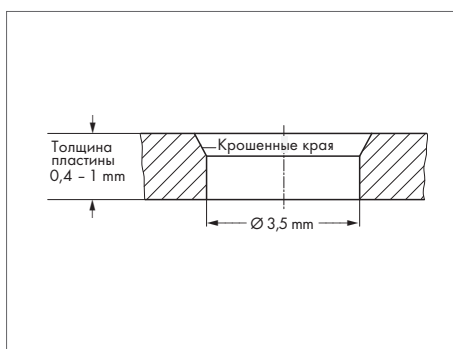



С защелкивающимся заземляющим контактом, $d = 4,9$ мм
С винтовым заземляющим контактом, $d \leq 4,1$ мм

294 СЕРИЯ

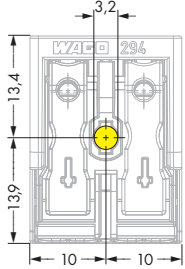
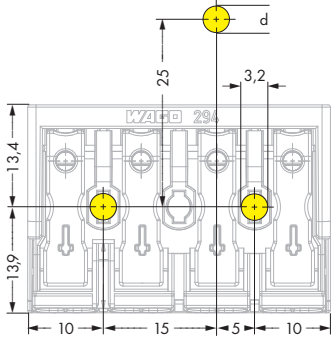
Чертежи монтажных отверстий для винтового монтажа

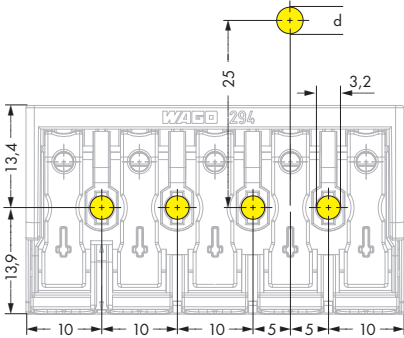
2-полюсные	3-полюсные	4-полюсные
		
<p>Без заземляющего контакта</p>	<p>С защелкивающимся заземляющим контактом, $d = 4,9$ мм С винтовым заземляющим контактом, $d \leq 4,1$ мм</p>	<p>С защелкивающимся заземляющим контактом, $d = 4,9$ мм С винтовым заземляющим контактом, $d \leq 4,1$ мм</p>

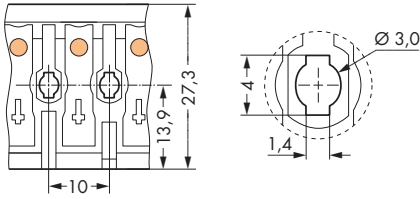
5-полюсные	Отверстие для винта	Отверстие в клемме для винтового монтажа
		
<p>С защелкивающимся заземляющим контактом, $d = 4,9$ мм С винтовым заземляющим контактом, $d \leq 4,1$ мм</p>	<p>Внимание: Максимальный диаметр резьбы для самонарезающихся винтов - 3,0 мм</p>	

Чертежи монтажных отверстий представлены в масштабе 1:1

224 СЕРИЯ

PUSH WIRE®
CAGE CLAMP®

Описание и использование

Сторона светильника

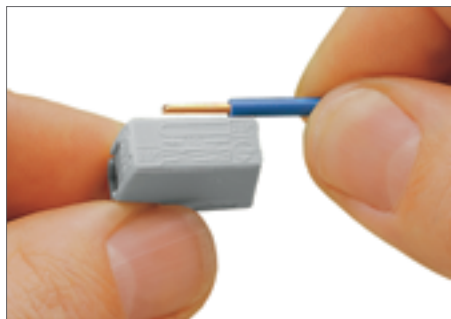

Зачистите проводник на 9 ... 11 мм.



Выполнение соединения: полностью нажмите кнопку и вставьте зачищенный проводник в квадратное отверстие до упора, отпустите кнопку.



Отключение: нажать кнопку и извлечь проводник.

Зажим CAGE CLAMP® предназначен для следующих типов медных проводников: *

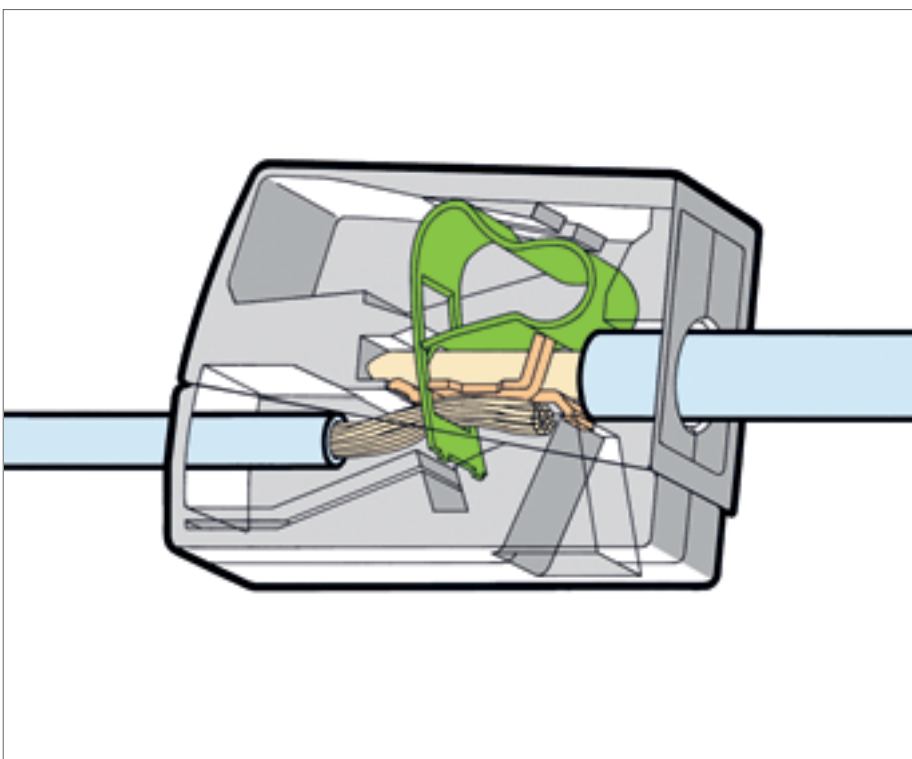

Монтажная сторона



Выполнение соединения: вставьте зачищенный одножильный проводник в круглое отверстие до упора.

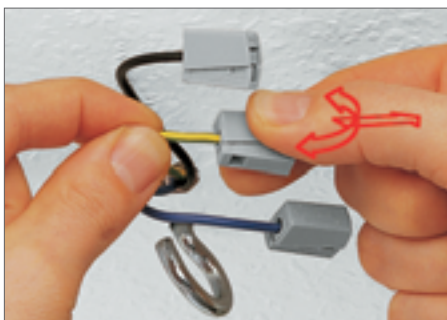

Отключение: удерживая проводник и прокручивая его вправо-влево, извлечь проводник.



Измерение через отдельное тестовое гнездо.



Зажим PUSH WIRE® предназначен для следующих типов медных проводников: *
одножильные

* Используйте контактную пасту "Alu-Plus" при подключении алюминиевых проводников
Код 249-130

<p>Сторона ввода питания 1 ... 2,5 мм² "s" Сторона светильника 0,5 ... 2,5 мм² "s+f-st" 400 В/4 кВ/2; 24 А 9 ... 11 мм / 0,39 дюйма</p>	<p>AWG 14 ... 12 AWG 20 ... 16 300 В, 20 А^{UL}^{CS}</p>	<p>Сторона ввода питания 1 ... 2,5 мм² "s" Сторона светильника 0,5 ... 2,5 мм² "s+f-st" 400 В/4 кВ/2; 24 А 9 ... 11 мм / 0,39 дюйма</p>	<p>AWG 14 ... 12 AWG 20 ... 16 300 В, 20 А^{UL}^{CS}</p>	<p>Сторона ввода питания 0,5 ... 2,5 мм² "s+f-st" 400 В/4 кВ/2 I, 24 А 9 ... 11 мм / 0,39 дюйма</p>	<p>AWG 20 ... 16 300 В, 20 А^{UL}</p>
---	--	---	--	--	---



Цвет	Артикул	Упак. Единица	Цвет	Артикул	Упак. Единица	Цвет	Артикул	Упак. Единица
Соединительная клемма для осветительного оборудования, стандартный тип, работа в непрерывном режиме при температуре 105°C			2-проводная соединительная клемма для осветительного оборудования, стандартный тип, работа в непрерывном режиме при температуре 105°C			Сервисный соединитель		
● серые	224-101	100 шт./уп.	○ белые	224-112	100 шт./уп.	● серые	224-201	50 шт./уп.
Соединительная клемма для осветительного оборудования, исполнение для работы в непрерывном режиме при повышенной температуре 120°C			2-проводная соединительная клемма для осветительного оборудования, исполнение для работы в непрерывном режиме при повышенной температуре 120°C					
● черные	224-104	100 шт./уп.	● черные	224-114	100 шт./уп.			

Принадлежности, серия 224

Шприц,

с контактной пастой "Alu-Plus", 20 мл
249-130 5 шт./уп.

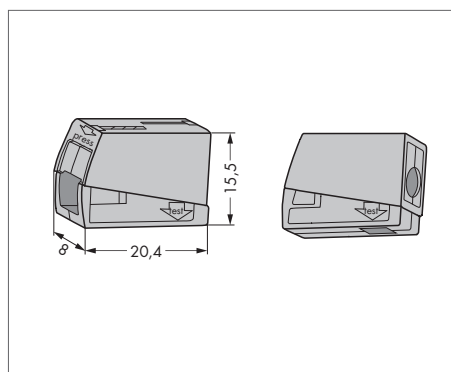

Габаритные размеры в мм

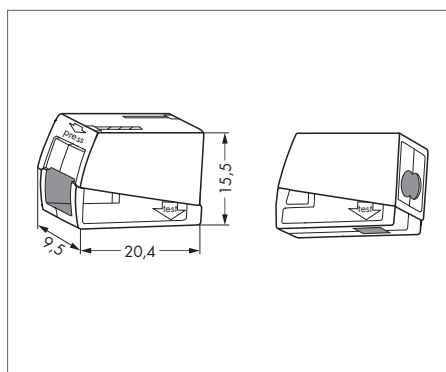

Габаритные размеры в мм

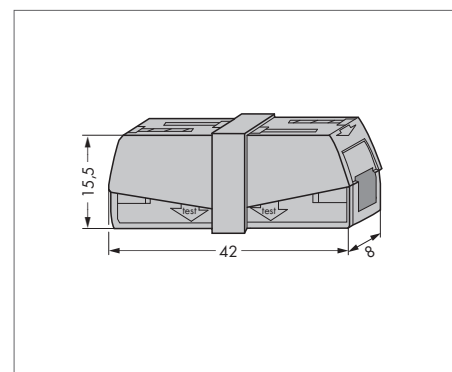

Габаритные размеры в мм

221 СЕРИЯ

Универсальные компактные клеммы для всех типов проводников

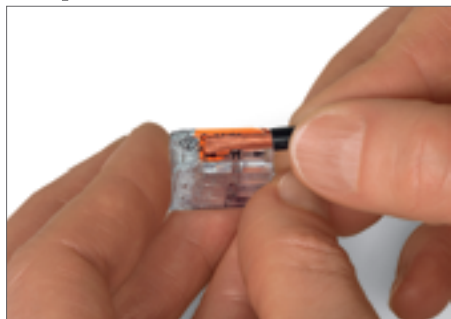

Зачистите изоляцию на длину 11 мм.

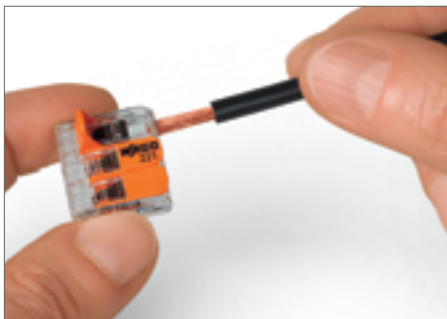

Подключение проводника: откройте зажимное устройство с помощью рычага и вставьте проводник.

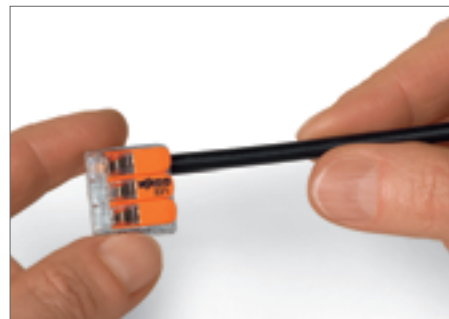

Затем опустите рычаг, чтобы замкнуть зажим.

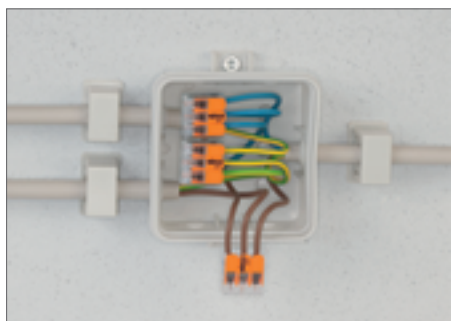

Электромонтаж тонких многожильных проводников в распределительной коробке.

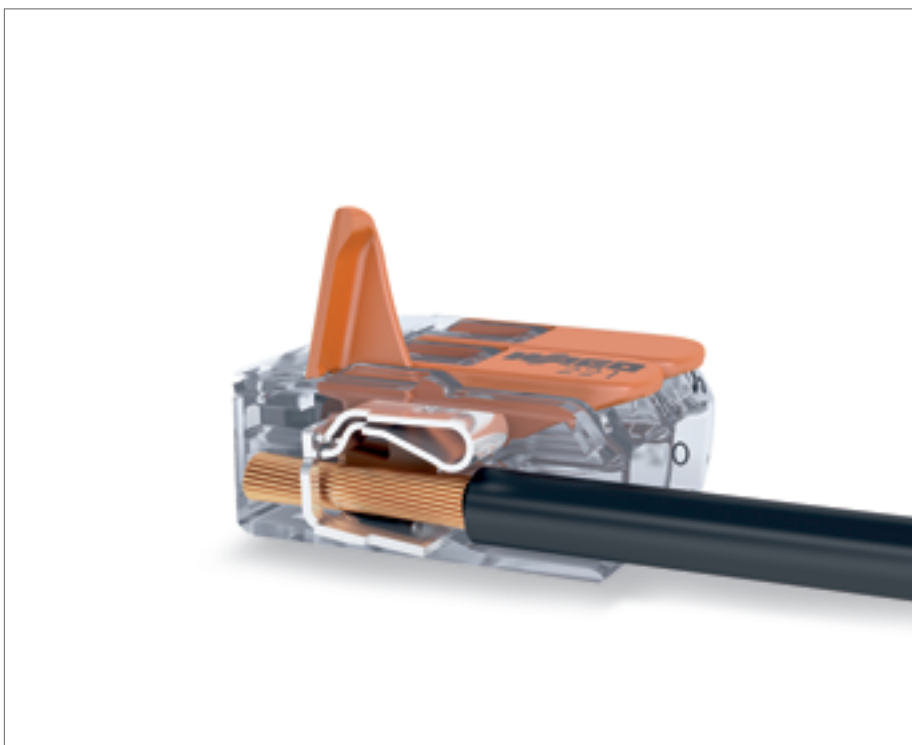

Индивидуальная конструкция низковольтных систем освещения



Распределение питания для потолочных светильников





Подвесное присоединение светильников в подвесных потолках

Зажим CAGE CLAMP®
предназначен для
следующих типов
медных проводников:*

одножильные

многожильные

0,2 ... 4 мм ² "s+st" 0,14 ... 4 мм ² "f-st" 450 В/4 кВ/2 ① I _N 32 А  11 мм	AWG 24 ... 12	0,2 ... 4 мм ² "s+st" 0,14 ... 4 мм ² "f-st" 450 В/4 кВ/2 ① I _N 32 А  11 мм	AWG 24 ... 12
---	---------------	---	---------------



- ① в линиях заземления
450 В = номинальное напряжение
4 кВ = номинальное импульсное напряжение
2 = уровень загрязнения

- ② Длина зачистки изоляции, см. на упаковке или в инструкции

Артикул	Упак. Единица	Артикул	Упак. Единица
Универсальные компактные клеммы для всех типов проводников, 2-проводная клемма, с рычагами, максимальная температура продолжительной эксплуатации до 85 °С		Универсальные компактные клеммы для всех типов проводников, 3-проводная клемма, с рычагами, максимальная температура продолжительной эксплуатации до 85 °С	
221-412	100 шт./уп.	221-413	50 шт./уп.

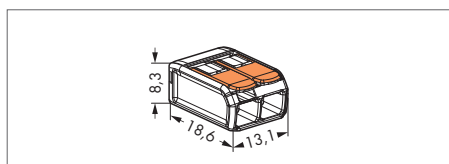

Габаритные размеры в мм

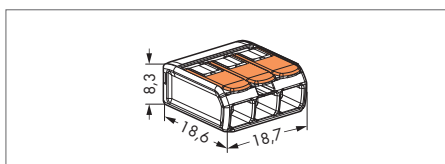

Габаритные размеры в мм



Универсальные компактные клеммы, Подключение без инструмента до 5 многожильных проводников от 0,14 до 4 мм², одножильных от 0,2 до 4 мм²

Принцип действия:

Откройте зажим с помощью оранжевого рычага до тех пор, пока рычаг не окажется в вертикальном положении. Теперь можно вставить проводник, вернуть рычаг в исходное положение, на один уровень с корпусом клеммы.

Безопасность:

Специально подобранное исходное положение рычага надежно защищает подключенный проводник от случайного разъединения. Безопасность использования для любых типов проводников (одножильных, многожильных) подтверждена допусками ENEC и UL.



Артикул	Упак. Единица	Артикул	Упак. Единица
Монтажный держатель, для 2-,3-,5- проводных клемм 221 серии		Универсальные компактные клеммы для всех типов проводников, 5-проводная клемма, с рычагами, максимальная температура продолжительной эксплуатации до 85 °С	
221-500	10 шт./уп.	221-415	25 шт./уп.



Новинка 2016 г.

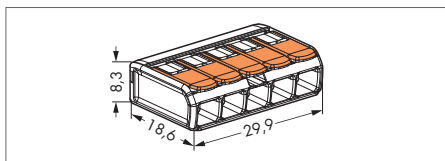

Габаритные размеры в мм

222 СЕРИЯ

Универсальные клеммы для всех типов проводников

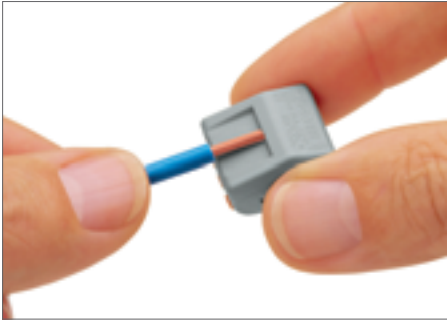

Зачистите проводник на 9 ... 10 мм.

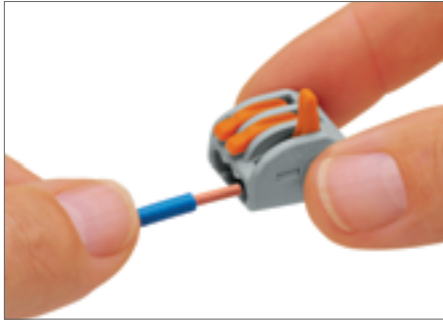

Подключение проводника: откройте зажимное устройство с помощью рычага и вставьте проводник.

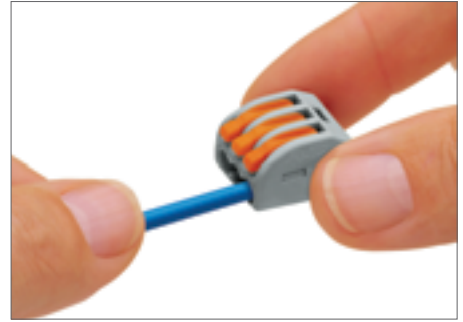

Затем опустите рычаг, чтобы замкнуть зажим.

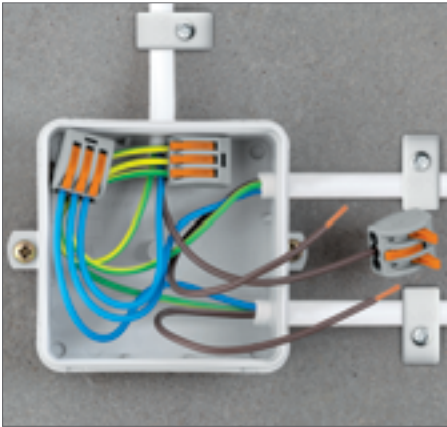

Электромонтаж многожильных проводников в распределительную коробку.



Специализированный вариант для низковольтных осветительных систем.

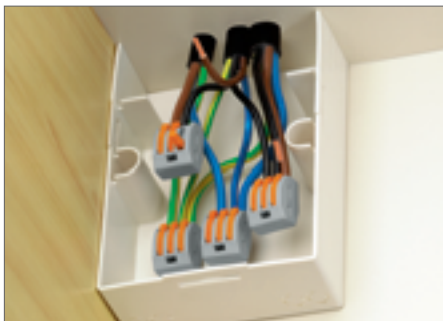
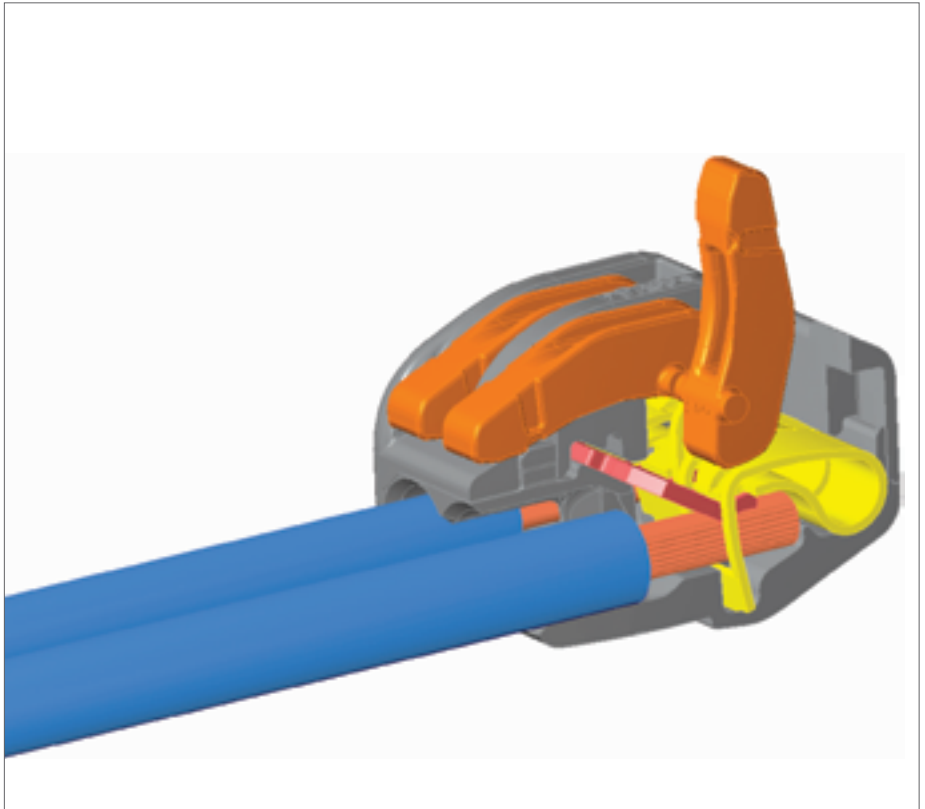

Подключение предварительно собранных компонентов с кабелем, напр., модульных сборок, используемых в передвижных домах.



Осветительные приборы с гибкой подачей питания.

Зажим CAGE CLAMP® предназначен для следующих типов медных проводников:*
одножильные

многожильные

тонкие многожильные, в том числе с лужеными отдельными жилами

с опрессованными жилами

тонкопроволочные, с изолир. наконечником **1** (с герметичной опрессовкой)

тонкопроволочные со штифтовым наконечником (с герметичной опрессовкой)

1 При подсоединении проводников с изолир. наконечниками их максимальное сечение должно быть на один размер меньше макс. сечения клеммы.

0,08 ... 2,5 мм ² "s+st" 0,08 ... 4 мм ² "f-st" 400 В/4 кВ/2 ① I _N 32 А 9 ... 10 мм ②	AWG28-14 "s+f-st" AWG28-12 "f-st" 600 В, 20 А ^{UL}	0,08 ... 2,5 мм ² "s+st" 0,08 ... 4 мм ² "f-st" 400 В/4 кВ/2 ① I _N 32 А 9 ... 10 мм ②	AWG28-14 "s+f-st" AWG28-12 "f-st" 600 В, 20 А ^{UL}
--	---	--	---



- ① в линиях заземления
400 В = номинальное напряжение
4 кВ = номинальное импульсное напряжение
2 = уровень загрязнения

- ② Длина зачистки изоляции, см. на упаковке или в инструкции

Цвет	Артикул	Упак. Единица	Цвет	Артикул	Упак. Единица
Компактная 2-проводная клемма, с рычагами, работа в непрерывном режиме при макс. температуре 85 °С			Компактная 3-проводная клемма, с рычагами, работа в непрерывном режиме при макс. температуре 85 °С		
● серые	222-412	50 шт./уп.	● серые	222-413	50 шт./уп.

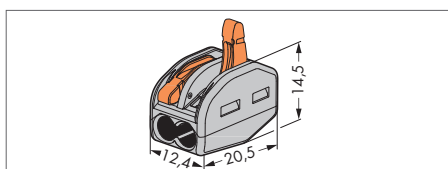

Габаритные размеры в мм

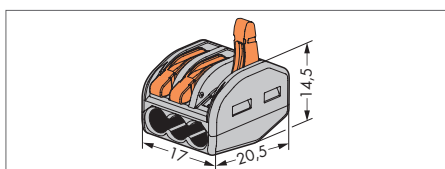

Габаритные размеры в мм



Универсальные клеммы

Подключение без инструмента до 5 зачищенных тонкопроволочных проводников от 0,08 до 4 мм²/AWG 28 ... 12, одножильных или многожильных проводников до 2,5 мм²/AWG 14.

Как они работают:

Откройте зажим с помощью оранжевого рычага до тех пор, пока рычаг не окажется в вертикальном положении. Теперь можно вставить проводник, вернуть рычаг в исходное положение, на один уровень с корпусом клеммы.

Безопасность:

Специально подобранное исходное положение рычага надежно защищает подключенный проводник от случайного разъединения.

Безопасность использования для любых типов проводников (одножильных, многожильных, тонкопроволочных) подтверждена допусками ENEC и UL.

ENEC - это европейская отметка продукции, которая указывает на соответствие европейским стандартам безопасности. Отметка ENEC соответствует тем же стандартам ЕС, что и отметка VDE.

Но отметка VDE признается только в Германии, тогда как ENEC подтверждена более чем в 20 странах Европы.

Цвет	Артикул	Упак. Единица	Цвет	Артикул	Упак. Единица
Монтажный держатель , для 2-,3-,5- проводных клемм 222 серии			Компактная 5-проводная клемма, с рычагами, работа в непрерывном режиме при макс. температуре 85 °С		
● оранжевый	222-500	10 шт./уп.	● серые	222-415	40 шт./уп.

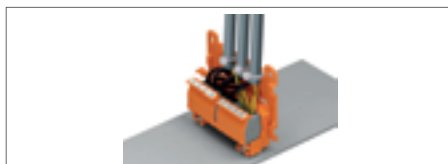

Габаритные размеры в мм

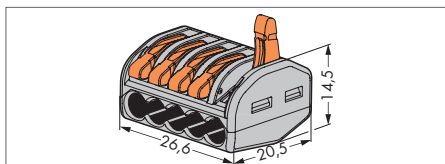

Габаритные размеры в мм

Цвет	Артикул	Упак. Единица
Пластина защиты от натяжения, толщина 4мм Для установки на монтажный держатель 222-500		
● оранжевый	222-505	10 шт./уп.

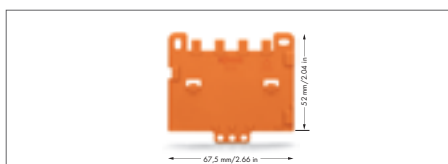

Габаритные размеры в мм

2273 СЕРИЯ

Компактные клеммы PUSH WIRE® для распределительных коробок и одножильных проводников

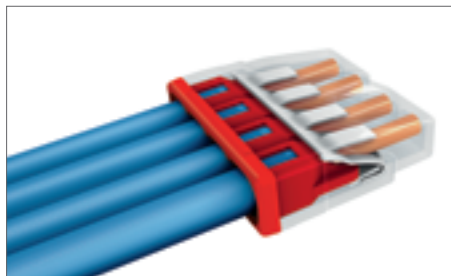

Длина снятия изоляции



Снимите изоляцию на одножильном проводнике на 11 мм (см. маркировку). Проводники правильно зачищены, если через прозрачный порт не видно оголенного проводника на стороне клеммы без печати. На рисунке показан центральный проводник с излишней длиной зачистки.

Соединение PUSH WIRE®



Подсоединение: вставьте зачищенный проводник до упора.

Соединение PUSH WIRE®



Удаление: удерживая проводник и прокручивая его вправо-влево, извлеките проводник из клеммы.

Монтажный держатель

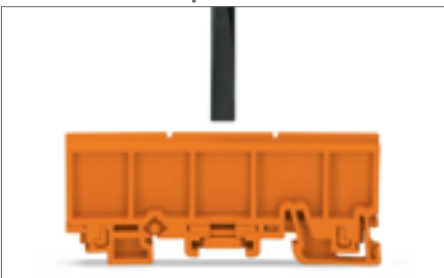

Монтажный держатель подходит для обоих профилей клеммы.



Для регулировки монтажного держателя откройте защелку с помощью рабочего инструмента 5,5 мм и переведите зажимной ползунок на необходимую ширину, вращая инструмент.

Визуальный контроль проводного монтажа



Через прозрачный корпус видно, полностью ли вставлены проводники; в цветном основании через прозрачный порт видно, правильно ли выбрана длина зачистки проводника.

Монтажный держатель

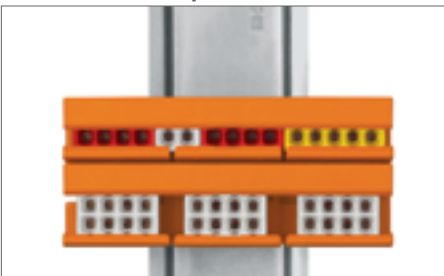

Клеммы в монтажном адаптере могут быть продольно объединены перемычками 862-482. Обратите внимание на то, что удаление перемычек невозможно.

Тестирование



Тестирование через порт, противоположный входу проводника.



Зажим PUSH WIRE® предназначен для следующих типов медных проводников: одножильные

Удобство проводного монтажа благодаря исключительно компактному дизайну.

Для проводников сечением от 0,5 до 2,5 мм² (AWG 18 ... 14).

Возможность комбинирования проводников различного сечения.

PUSH WIRE® используется для подключения одножильных проводников ("sol.").

Подключение до 8 одножильных проводников путем вставки.

Компактные клеммы PUSH WIRE® для распределительных коробок

0,5 ... 2,5 мм ² "s" 450 В/4 кВ/2 I _n 24 А	AWG 18 ... 14 "s"	0,5 ... 2,5 мм ² "s" 450 В/4 кВ/2 I _n 24 А	AWG 18 ... 14 "s"	0,5 ... 2,5 мм ² "s" 450 В/4 кВ/2 I _n 24 А	AWG 18 ... 14 "s"
 11 мм		 11 мм		 11 мм	



Артикул	Упак. Единица	Артикул	Упак. Единица	Артикул	Упак. Единица
Компактная клемма PUSH WIRE® для распределительных коробок, 2-проводная клемма, прозрачный корпус, белая крышка		Компактная клемма PUSH WIRE® для распределительных коробок, 3-проводная клемма, прозрачный корпус, оранжевая крышка		Компактная клемма PUSH WIRE® для распределительных коробок, 4-проводная клемма, прозрачный корпус, красная крышка	
2273-202	100 шт./уп.	2273-203	100 шт./уп.	2273-204	100 шт./уп.

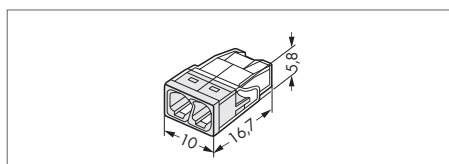

Габаритные размеры в мм

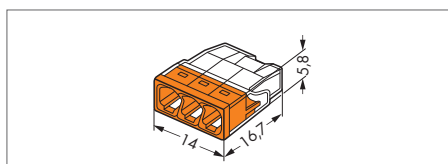

Габаритные размеры в мм

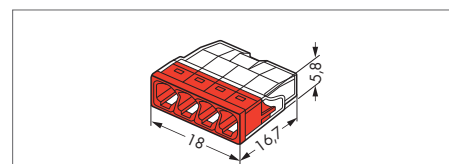

Габаритные размеры в мм

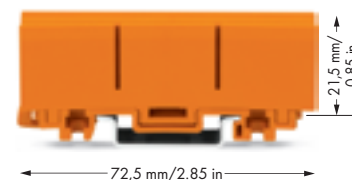

Артикул	Упак. Единица	Артикул	Упак. Единица	Артикул	Упак. Единица
Компактная клемма PUSH WIRE® для распределительных коробок, 5-проводная клемма, прозрачный корпус, желтая крышка		Компактная клемма PUSH WIRE® для распределительных коробок, 8-проводная клемма, прозрачный корпус, белая крышка		Монтажный держатель, для одно- (14 мм) и двухрядных (18,5 мм) клемм	
2273-205	100 шт./уп.	2273-208	50 шт./уп.	 оранжевые 2273-500	10 шт./уп.

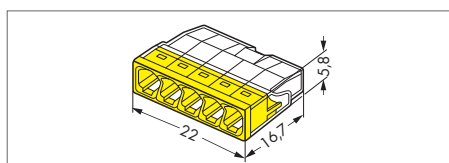

Габаритные размеры в мм

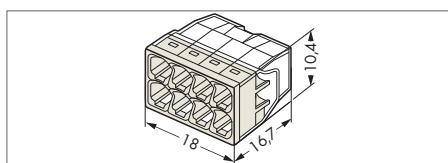

Габаритные размеры в мм

773 СЕРИЯ

Клеммы PUSH WIRE® для распределительных коробок на 4 мм²



Клемма для больших сечений. Серия 773



Снимите изоляцию на одножильном проводнике на 12 мм. (см. маркировку) и вставьте зачищенный проводник до упора.

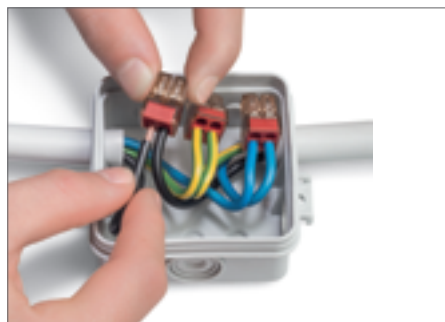

Подключение: вставьте зачищенный проводник до упора

WAGO 773 Серия - PUSH WIRE® - выгодная альтернатива для применений на 4 мм².

Разработанная для распределительных коробок, новая 773 Серия PUSH WIRE® представляет собой следующее поколение клемм для одножильных проводников с сечением до 4 мм². Серия 773 идеально подходит для подключения мощных устройств, таких как кондиционеры и промышленное освещение, в электрике и инженерных системах зданий.

Преимущество клеммы для распределительных коробок на 4 мм² 773 Серии:

- Процесс установки стал значительно проще и быстрее
- Выгодная цена новой 773 Серии помогает контролировать расходы проектов
- Клемма стала на 30% меньше своей предшествующей серии 273
- Элементы конструкции включают прозрачные корпус, который позволяет проверить корректность подключения
- Клеммы снабжены двумя встроенными измерительными портами, которые совместимы со всеми стандартными измерительными щупами.



Основные цвета клемм Серии 773:

- 2-проводная клемма имеет белый цвет для ввода проводника (773-602)
- 4-проводная клемма имеет красный цвет для ввода проводника (773-604)
- 6-проводная клемма имеет коричневый цвет для ввода проводника (773-606)

Клеммы Серии 773 подходят для одножильных проводников с диапазоном сечений от 1,5 до 4 мм². С номинальным напряжением 400 В и допустимым номинальным током 32 А, клеммы позволяют использовать проводники сечением до 4 мм² с полной токовой нагрузкой.

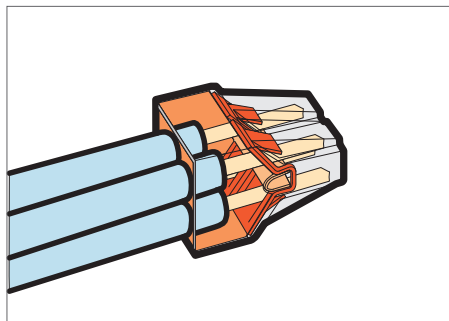

Прозрачный корпус. Позволяет проверить корректность подключения

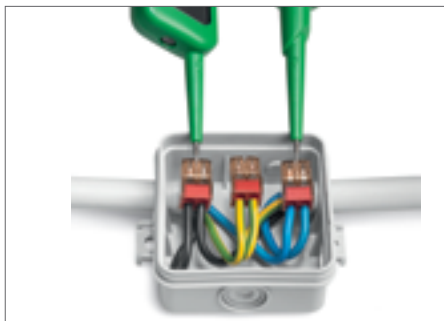



Тестирование клемм



Закрепление на несущей рейке



<p>1,5 ... 4 мм² "s"</p> <p>400 В/4 кВ/2</p> <p>I_n 32 А</p>  11 мм	<p>1,5 ... 4 мм² "s"</p> <p>400 В/4 кВ/2</p> <p>I_n 32 А</p>  11 мм	<p>1,5 ... 4 мм² "s"</p> <p>400 В/4 кВ/2</p> <p>I_n 32 А</p>  11 мм
---	---	---



Артикул	Упак. Единица	Артикул	Упак. Единица	Артикул	Упак. Единица
Компактная клемма PUSH WIRE® для распределительных коробок, 2-проводная клемма, прозрачный коричневый корпус, белая крышка		Клемма PUSH WIRE® для распределительных коробок, 4-проводная клемма, прозрачный коричневый корпус, красная крышка		Клемма PUSH WIRE® для распределительных коробок, 6-проводная клемма, прозрачный коричневый корпус, коричневый крышка	
773-602	100 шт./уп.	773-604	100 шт./уп.	773-606	50 шт./уп.

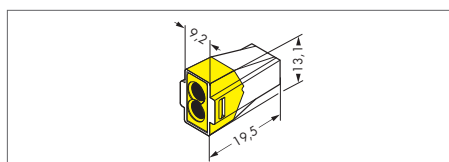

Габаритные размеры в мм

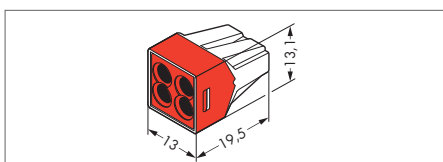

Габаритные размеры в мм

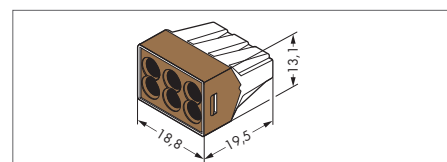

Габаритные размеры в мм

Артикул	Упак. Единица	Артикул	Упак. Единица
Монтажный держатель Для клемм PUSH WIRE® серии 773		Монтажный держатель Для клемм PUSH WIRE® серии 773	
773-332	1 шт./уп.	773-331	1 шт./уп.

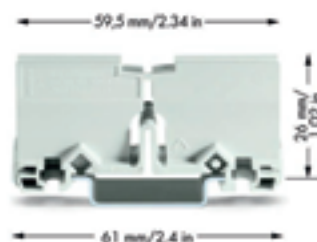
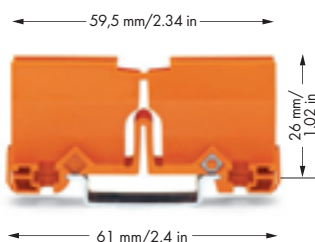

ПРИМЕЧАНИЕ

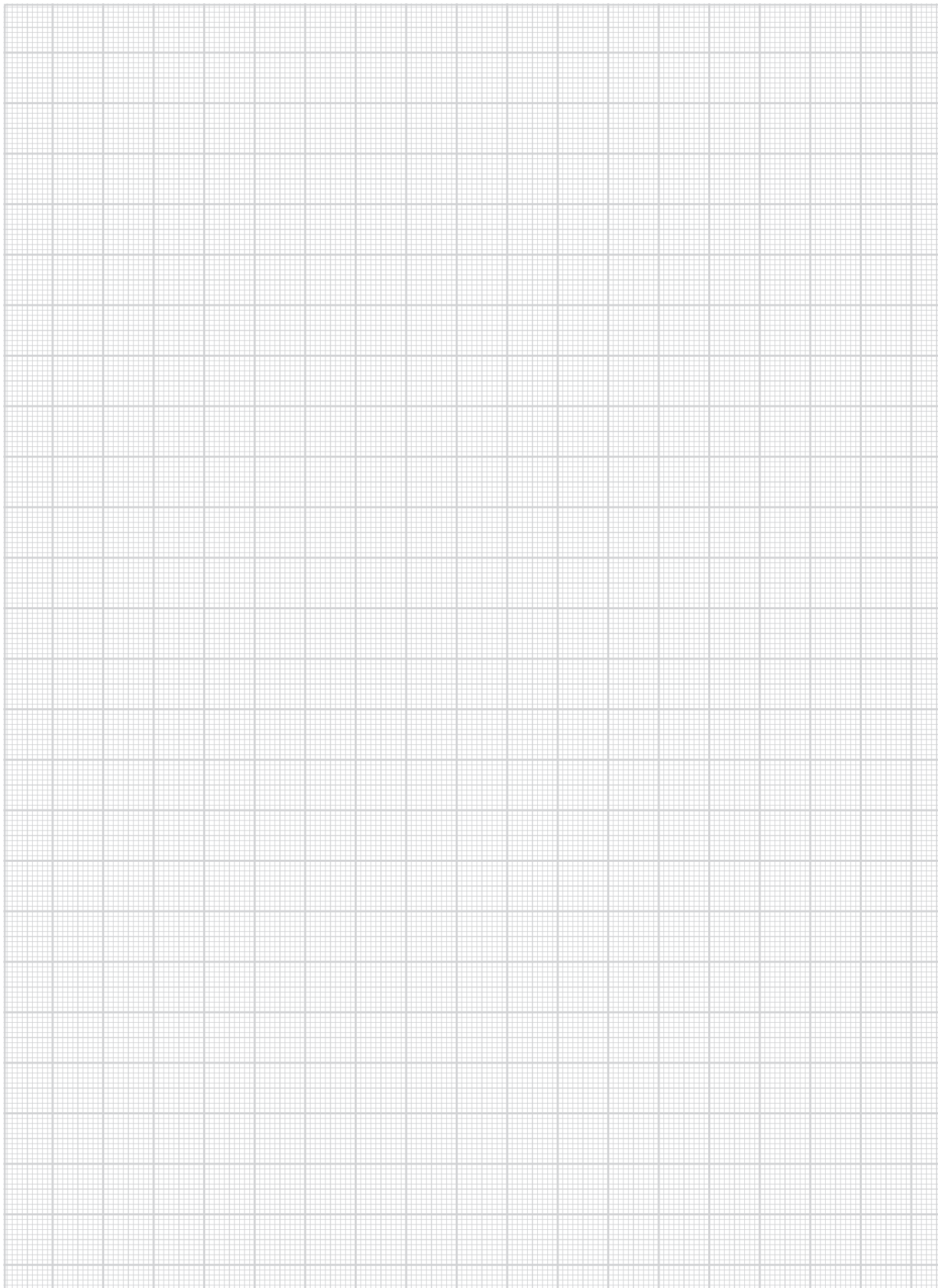

ООО «ВАГО Контакт Рус»

Россия, г. Москва

Филиалы:

г. Санкт-Петербург

г. Самара

г. Казань

г. Ростов-на-Дону

г. Екатеринбург

г. Новосибирск

г. Чебоксары

info.ru@wago.com

www.wago.ru

WAGO является зарегистрированной торговой маркой компании WAGO Verwaltungsgesellschaft mbH.

“Авторское право – WAGO Kontakttechnik GmbH & Co. KG – все права защищены. Содержание и структура веб-сайтов, каталогов, видео и других медиа WAGO защищены авторским правом. Распространение или изменение содержимого данных страниц и видео запрещено. Кроме того, содержимое запрещается копировать, а также предоставлять его в распоряжение третьих сторон для использования в коммерческих целях. Объектом закона о защите авторских прав также являются изображения и видео, предоставляемые компании WAGO Kontakttechnik GmbH & Co. KG третьими лицами”.